

STIHL

STIHL FS 260, 360

Návod k použití



Obsah

Vysvětlivky k tomuto návodu k použití	2	Pokyny pro údržbu a ošetřování	43
Bezpečnostní pokyny a pracovní technika	2	Jak minimalizovat opotřebení a jak zabránit poškození	45
Přípustné kombinace řezného/žacího nástroje, ochranného krytu, rukojeti a závěsného zařízení	13	Důležité konstrukční prvky	46
Montáž řídítkové rukojeti	15	Technická data	47
Seřízení plynového bovdenu	18	Pokyny pro opravu	49
Montáž ochranných přípravek	18	Likvidace stroje	49
Montáž řezného/žacího nástroje	19	Prohlášení o konformitě EU	50
Palivo	25	Adresy	50
Tankování pohonných hmot	26		
Nasazení dvojramenního závěsného zařízení	27		
Vyvážení stroje	28		
Startování / vypínání stroje	29		
Při přepravě stroje	31		
Provozní pokyny	33		
vzduchový filtr	34		
Seřizování karburátoru	35		
Zimní provoz	35		
Zapalovací svíčka	37		
Chod motoru	38		
Skladování stroje	38		
Ostření kovových řezných/žacích nástrojů	39		
Údržba žací hlavy	39		
Kontrola a údržba prováděná uživatelem	41		
Kontrola a údržba u odborného prodejce	41		

Vážená zákaznice, vážený zákazníku, děkujeme Vám, že jste se rozhodli pro jakostní výrobek firmy STIHL.

Tento produkt byl vyroben za použití moderních výrobních technologií a obsáhlých opatření pro zajištění jakosti. Snažíme se udělat vše pro to, abyste s tímto výrobkem byli spokojeni a mohli s ním bez problémů pracovat.

Pokud budete mít dotazy týkající se Vašeho stroje, obraťte se laskavě buď na Vašeho obchodníka či přímo na naši distribuční společnost.

Váš



Dr. Nikolas Stihl

STIHL

FS 260, FS 260 C, FS 360 C

Tento návod k použití je chráněn autorským zákonem. Veškerá práva zůstávají vyhrazena, zejména právo reprodukce, překladu a zpracování elektronickými systémy.

Vysvětlivky k tomuto návodu k použití

Obrázkové symboly

Veškeré na stroji zobrazené symboly jsou vysvětleny v tomto návodu k použití.

V závislosti na stroji a jeho vybavení mohou být na stroji zobrazeny níže uvedené obrázkové symboly.



Palivová nádržka; palivová směs z benzínu a motorového oleje



Aktivace dekompresního ventilu



Ruční čerpadlo paliva

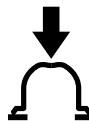

Aktivace ručního čerpadla paliva

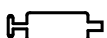

Tuba s mazacím tukem



Vedení nasávaného vzduchu: letní provoz



Vedení nasávaného vzduchu: zimní provoz



Vytápění rukojeti

Označení jednotlivých textových pasáží



VAROVÁNÍ

Varování jak před nebezpečím úrazu či poranění osob, tak i před závažnými věcnými škodami.



UPOZORNĚNÍ

Varování před poškozením stroje jako celku či jeho jednotlivých konstrukčních částí.

Další technický vývoj

STIHL se neustále zabývá dalším vývojem veškerých strojů a přístrojů; z tohoto důvodu si musíme vyhradit právo změn objemu dodávek ve tvaru, technice a vybavení.

Z údajů a vyobrazení uvedených v tomto návodu k použití nemohou být proto odvozovány žádné nároky.

Bezpečnostní pokyny a pracovní technika



Dodatková bezpečnostní opatření jsou při práci se strojem nezbytná.



Ještě před prvním uvedením stroje do provozu si bezpodmínečně přečtěte celý návod k použití a bezpečně ho uložte pro pozdější použití. Nedodržování pokynů v návodu k použití může být životu nebezpečné.

Dodržovat specifické bezpečnostní předpisy země, např. příslušných oborových sdružení, úřadů pro bezpečnost práce a pod.

Pokyn pro každého, kdo bude se strojem pracovat poprvé: Buď si nechte ukázat od prodáváče nebo jiné, práce se strojem znalé osoby, jak se s ním bezpečně zachází – nebo se zúčastněte odborného školení.

Nezletilí nesmějí se strojem pracovat – s výjimkou mladistvých nad 16 let, kteří se pod dohledem zaučují.

Děti, zvířata a diváky nepouštět do blízkosti stroje.

Pokud stroj již nebude dále používán, uložit ho tak, aby nikdo nebyl ohrožen. Stroj chránit před použitím nepovolanými osobami.

Uživatel nese vůči jiným osobám zodpovědnost za úrazy a za nebezpečí, ohrožující jejich zdraví či majetek.

Stroj předávat či zapůjčovat pouze těm osobám, které jsou s tímto modelem a jeho obsluhou obeznámeny – a vždy jim zároveň předat i návod k použití.

Práce s hluk produkujícími, motorem poháněnými stroji může být národními či lokálními předpisy časově omezena.

Kdo pracuje se strojem, musí být odpočatý, zdravý a v dobré kondici.

Osoby, které se ze zdravotních důvodů nesmějí namáhat, by se měly předem informovat u lékaře, zda s tímto strojem smějí pracovat.

Pouze pro nositele kardiostimulátoru ("budičku"): Zapalování tohoto stroje vytváří velmi nízké elektromagnetické pole. Vliv na jednotlivé typy kardiostimulátoru nemůže být zcela vyloučen. Pro vyloučení zdravotních rizik doporučuje STIHL konzultovat na toto téma ošetřujícího lékaře a výrobce kardiostimulátoru.

Po požití alkoholu, reakceschopnost snižujících léků nebo drog se nesmí se strojem pracovat.

Stroj používat – podle osazení příslušným řezným či žací nástrojem – jen k vyžínání trávy a k řezání divokého porostu, keřů, houští, křovin, slabých stromků a pod.

K jiným účelům nesmí být stroj používán – **hrozí nebezpečí úrazu!**

Používat pouze takové žací nástroje či příslušenství, které jsou firmou STIHL pro tento stroj povoleny či technicky adekvátní díly. V případě dotazů k tomuto tématu se informovat u odborného prodejce. Používat pouze

vysokojakostní nástroje či příslušenství. V opačném případě může hrozit nebezpečí úrazu či poškození stroje.

STIHL doporučuje používat originální nástroje a příslušenství značky STIHL. Jsou svými vlastnostmi optimálně přizpůsobeny jak výrobku samotnému, tak i požadavkům uživatele.

Na stroji neprovádět žádné změny – mohlo by to vést k ohrožení bezpečnosti. STIHL vylučuje jakoukoli zodpovědnost a ručení za osobní a věcné škody, způsobené použitím nedovolených adaptérů.

K čištění stroje nikdy nepoužívat vysokotlaké čističe. Prudký proud vody by mohl poškodit jednotlivé díly stroje.

Ochranný kryt stroje nemůže ochránit uživatele před všemi předměty (kameny, sklem, dráty atd.), které mohou být žacími či řeznými nástrojem odmrštěny. Tyto předměty se mohou libovolně někde odrazit a uživatele zasáhnout.

Oblečení a výstroj

Nosit předpisům odpovídající oblečení a výstroj.



Oblečení musí být účelné a nesmí překážet v pohybu. Těsně přiléhající oděv – pracovní overal, v žádném případě pracovní plášť.

Nikdy nenosit oděvy, které by se mohly zachytit ve dřevě, chrastí nebo v pohyblivých se částech stroje. Ani žádné šály, kravaty či šperky a ozdoby.

Dlouhé vlasy nenosit rozpuštěné, svázat je a zajistit je (šátkem, čepicí, přilbou atd.).



Noste bezpečnostní vysoké boty s hrubou, neklouzavou podrážkou a ocelí vyztuženou špičkou.

Pouze při použití žacích hlav jsou alternativně povoleny pevné boty s hrubou, neklouzavou podrážkou.

! V AROVÁNÍ



Ke snížení nebezpečí očních úrazů nosit těsně přiléhající ochranné brýle podle normy EN 166. Dbát na správné nasazení a přilehnutí brýlí.

Nosit ochranu obličeje a dbát na správné a přilehavé nasazení. Ochrana obličeje není dostatečnou ochranou očí.

Noste "osobní" ochranu sluchu – např. ochranné kapsle do uší.

Noste ochrannou přilbu při lesní probírce, ve vysokém křoví a v případě, že hrozí nebezpečí z výšky padajících předmětů.



Nosit robustní pracovní rukavice z odolného materiálu (například kůže).

STIHL nabízí kompletní bezpečnostní program osobního ochranného vybavení.

Při přepravě stroje

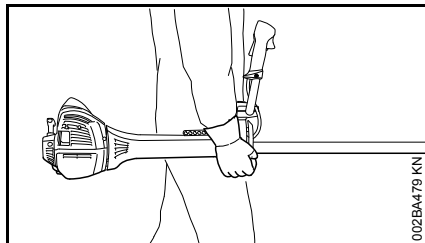

Vždy zásadně vypnout motor.

Stroj nosit jenom zavěšený na závěsném zařízení nebo vyvážený za tyč.

Kovový řezný/žací nástroj zajistit přepravním krytem proti doteku i při přepravě na krátké vzdálenosti – viz také "Přeprava stroje".



Nedotýkat se horkých částí stroje a převodovky – **hrozí nebezpečí popálení!**

Při přepravě ve vozidlech: Stroj zajistit proti převržení, poškození jakož i vytečení paliva.

Tankování paliva



Benzín je extrémně snadno vznětlivý – zachovat odstup k otevřenému ohni – palivo nerozlít – nekouřit.

Před tankováním motor vypnout.

Nikdy netankovat, dokud je motor stále ještě horký – palivo by mohlo přetéct – **hrozí nebezpečí požáru!**

Uzávěr nádržky opatrně otvírat tak, aby se mohl stávající přetlak pomalu odbourat a aby nedošlo k žádnému vystříknutí paliva.

Palivo tankovat jen na dobře provětrávaných místech. Pokud došlo k rozlití paliva, stroj okamžitě očistit – palivo se nesmí dostat na oděv – jinak se okamžitě převléct.



Po natankování uzávěr palivové nádržky co nejpevněji utáhnout.

Tím se sníží riziko povolení uzávěru nádržky vlivem vibrací motoru a následkem toho vystříknutí paliva.

Dbát na netěsnosti – jestliže palivo vytéká, motor nestartovat – **hrozí životu nebezpečné popáleniny!**

Před nastartováním

Provést kontrolu provozní bezpečnosti stroje – dbát přitom na patřičné kapitoly v návodu k použití:

- Zkontrolovat těsnost palivové soustavy, zvláště viditelných dílů, jako jsou například uzávěr palivové nádržky, hadicové spoje, palivové čerpadlo (jen u motorových pil s ručním palivovým čerpadlem). Při

netěsnostech nebo poškození motor nestartovat – **hrozí nebezpečí požáru!** Stroj nechat před uvedením do provozu opravit odborným prodejcem.

- Kombinace řezného/žacího nástroje, ochranného krytu, rukojeti a závěsného zařízení musí být přípustná, všechny díly správně namontované.
- Zastavovací tlačítko se musí nechat snadno stisknout.
- Je dán lehký chod páčky ovladače sytiče, pojistky plynové páčky a plynové páčky – plynová páčka se musí samovolně vrátit do polohy volnoběhu. Z poloh **I** a **II** ovladače sytiče se musí ovladač sytiče při současném zmáčknutí pojistky plynové páčky a plynové páčky pruživou silou vrátit zpět do provozní polohy **I**.
- Zkontrolovat pevné usazení nástrčky zapalovacího vedení – v případě uvolněného nasazení nástrčky může dojít k úletu jisker, které mohou zapálit vytékající směs paliva a vzduchu – **hrozí nebezpečí požáru!**
- Řezný/žací nástroj nebo adaptér: zkontrolovat korektní montáž, pevné usazení a bezvadný stav.
- Zkontrolovat ochranné přípravky (např. ochranný kryt pro řezný/žací nástroj, nášecí oběžný koutouč), nejsou-li poškozené či opotřebované. Poškozené díly

vyměnit. Stroj nikdy neprovozovat s poškozeným ochranným krytem nebo s opotřebovaným unášecím oběžným kotoučem (v případě, že písmo a šipky již nejsou viditelné).

- Na ovládacích a bezpečnostních zařízeních neprovádět žádné změny.
- Rukojeti musejí být čisté a suché – beze stop oleje či nečistot. Je to důležité pro bezpečné vedení stroje.
- Závěsné zařízení a rukojeť (rukojeti) nastavit patričně dle velikosti pracovníka. Za tím účelem dbát na kapitoly "Nasazení závěsného zařízení" a "Vyvážení stroje".

Stroj smí být provozován pouze v provozně bezpečném stavu – **hrozí nebezpečí úrazu!**

Pro nouzový případ při použití závěsného zařízení: Je třeba předem nacvičit rychlé odložení stroje. Při nácvičku však nikdy stroj neodhazovat na zem, zabrání se tím jeho poškození.

Startování motoru

Motor startovat nejméně 3 metry od místa natankování stroje – nikdy nespustit v uzavřených prostorách.

Startovat pouze na rovném podkladě, dbát na pevný a bezpečný postoj, stroj pevně a bezpečně držet – žací nástroj se nikdy nesmí dotýkat žádných předmětů, ani země, protože by se mohl při startování rozběhnout.

Stroj obsluhuje pouze jedna osoba – v pracovním okruhu 15 m netrpět žádnou další osobu – toto platí i pro fázi startování – odmrštěnými předměty **hrozí nebezpečí úrazu!**



Vyhnut se kontaktu s žacím nástrojem – **hrozí nebezpečí úrazu!**



Motor nikdy nespustit "z ruky" – startovat pouze tak, jak je popsáno v návodu k použití. Po puštění plynové páčky běží řezný/žací nástroj ještě krátce dále – **doběhový efekt!**

Zkontrolujte volnoběh motoru: řezný/žací nástroj se ve volnoběhu – při puštěné plynové páčce – nesmí točit.

Snadno vznětlivé materiály (např. dřevěné piliny, stromová kůra, suchá tráva, palivo) se nesmějí dostat do blízkosti horkého proudu výfukových plynů, ani horkého povrchu tlumiče výfuku – **hrozí nebezpečí požáru!**

Jak stroj držet a vést

Stroj držet vždy pevně oběma rukama za rukojeti.

Dbát vždy na pevný a bezpečný postoj.

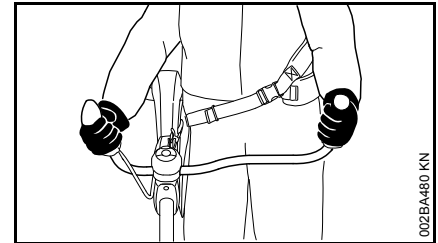

Pravá ruka je na ovládací rukojeti, levá ruka na držadle trubkové rukojeti.

Při práci

Dbát vždy na pevný a bezpečný postoj.

V případě hrozícího nebezpečí resp. v nouzovém případě stisknout k vypnutí motoru zastavovací tlačítko.

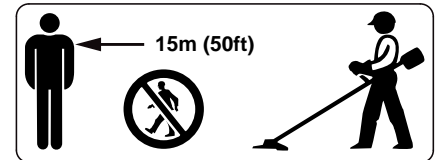

V širokém okruhu kolem místa použití může dojít ke vzniku nebezpečí úrazu odmrštěnými předměty, proto se v okruhu 15 m nesmí zdržovat žádná další osoba. Tento odstup zachovávat i k věcem (vozidlům, oknům) – **hrozí hmotné škody!** Ani ve vzdálenosti větší než 15 m není možno vyloučit ohrožení.

Dbát na správně seřízený volnoběh, aby se řezný/žací nástroj po puštění plynové páčky již netočil dále.

Pravidelně kontrolovat resp. korigovat seřízení volnoběhu. Pokud se řezný/žací nástroj přesto ve volnoběhu

otáčí, nechat provést opravu u odborného prodejce. STIHL doporučuje odborného prodejce výrobků STIHL.

Pozor při náledí, v mokru, na sněhu, na svazích nebo na nerovném terénu atd. – **hrozí nebezpečí uklouznutí!**

Dbát na překážky: pařezy, kořeny – **hrozí nebezpečí zakopnutí!**

Při práci stát zásadně na zemi, nikdy nestát na nestabilních stanovištích, nikdy nestát při práci na žebříku nebo na pracovní lávce.

Při práci s ochranou sluchu je třeba zvýšená pozornost a opatrnost – schopnost vnímání zvuků, ohlašujících nebezpečí (křik, zvukové signály a pod.), je omezena.

Práci včas přerušovat přestávkami, aby se zabránilo stavu únavy a vyčerpání – **hrozí nebezpečí úrazu!**

Pracovat klidně a s rozvahou – pouze za dobrých světelných podmínek a při dobré viditelnosti. Prozíravostí při práci vyloučit jakékoli ohrožení jiných osob.



Stroj produkuje jedovaté spaliny, jakmile se motor rozběhne. Tyto spaliny mohou být neviditelné, nemusejí být cítit a mohou obsahovat nespálené uhlovodíky a benzol. Nikdy se strojem nepracovat v uzavřených či špatně větraných prostorech – ani se stroji s katalyzátory.

Při práci v hlubokých příkopech, v prohlubních nebo v prostorově omezených poměrech dbát neustále na dostatečnou cirkulaci vzduchu – **hrozí životu nebezpečná otrava!**

V případě nevolnosti, bolení hlavy, poruchách zraku (např. při zmenšujícím se zorném poli), poruchách sluchu, závratích, snižující se schopnosti koncentrace práci okamžitě zastavit – tyto symptomy mohou být mimo jiné způsobeny příliš vysokou koncentrací spalin – **hrozí nebezpečí úrazu!**

Stroj provozovat s co nejmenším množstvím spalin a tiše – nikdy nenechat motor bezdůvodně běžet, plyn přidávat jen při práci.

Nekouřit při práci se strojem, ani v jeho přímé blízkosti – **hrozí nebezpečí požáru!** Z palivového systému mohou unikat vznětlivé benzínové výpary.

Při práci vznikající prach, výpary a kouř mohou být zdraví škodlivé. Při silném vzniku prachu a kouře nosit ochrannou dýchací masku.

Pokud byl stroj vystaven námaze neodpovídající jeho určení (např. působení hrubého násilí při úderu či pádu), je bezpodmínečně nutné před dalším provozem důkladně zkontrolovat stav provozní bezpečnosti – viz také "Před nastartováním".

Zkontrolovat zejména těsnost palivového systému a funkčnost bezpečnostních zařízení. Stroje, jejichž funkční bezpečnost již není zaručena, nesmějí být v žádném případě dále používány. V nejasných případech vyhledat odborného prodejce.

Nikdy nepracovat s páčkou ovladače sytiče nastavenou na polohu teplého startu  – motorové otáčky nelze při tomto nastavení regulovat.



Nikdy nepracovat bez pro stroj a řezný/žací nástroj vhodného ochranného krytu – **hrozí nebezpečí úrazu** odmršťovanými předměty!



Zkontrolovat terén: pevné předměty – kameny, kovové díly atd. mohou být vymrštěny i dále než 15 m – **hrozí nebezpečí úrazu!** – a mohly by způsobit poškození řezného/žacího nástroje a okolních věcí (např. parkujících automobilů, okenního skla) – hrozí hmotné škody.



Na nepřehledných, hustě porostlých terénech pracovat obzvláště opatrně.

Při vyžínání ve vysokém houští, pod keři a živými ploty: pracovní výška s řezným/žacím nástrojem musí být nejméně 15 cm – neohrožovat zvířata.

Před odchodem od stroje: motor vždy vypnout.

V pravidelných, krátkých časových intervalech provádět kontrolu řezného/žacího nástroje a při znatelných změnách provést kontrolu okamžitě:

- Vypnout motor, stroj pevně a bezpečně držet, počkat, až se řezný/žací nástroj zastaví.
- Zkontrolovat jeho stav a pevně upnutí, dbát na praskliny.
- Zkontrolovat stav naostření.
- Poškozené nebo tupé řezné/žací nástroje okamžitě vyměnit, a to i při nepatrných, vlasových prasklinkách.

Upínací zařízení pro řezné/žací nástroje v pravidelných časových intervalech čistit od trávy či houští – odstranit ucpání v prostoru řezného/žacího nástroje nebo ochranného krytu.

K výměně řezného/žacího nástroje vždy vypnout motor – **hrozí nebezpečí úrazu!**



Převodovka dosahuje za provozu vysokých teplot. Nedotýkat se převodové skříně – **hrozí nebezpečí popálení!**

Při použití žacích hlav

Používat zásadně jen ochranný kryt s předpisově namontovaným nožem, ten zajišťuje omezení žací struny na přípustnou délku.

K seřízení žací struny u ručně nastavitelných žacích hlav je bezpodmínečně nutné vypnout motor – **hrozí nebezpečí úrazu!**

Nesprávný provoz s příliš dlouhými žacími strunami redukuje pracovní otáčky motoru. Toto vede následkem trvalého prokluzování spojky k přehřívání a k poškození důležitých funkčních dílů (např. spojky, plastových částí tělesa stroje) – **hrozí nebezpečí úrazu** – např. otáčením žacího nástroje za volnoběhu!

Při použití kovových řezných/žacích nástrojů

STIHL doporučuje použití originálních kovových řezných/žacích nástrojů STIHL. Jsou svými vlastnostmi optimálně přizpůsobeny jak výrobku samotnému, tak i požadavkům uživatele.

Kovové řezné/žací nástroje se velice rychle točí. Přitom dochází ke vzniku sil, které působí na stroj, na samotný nástroj a na řezaný či kosený materiál.

Kovové řezné/žací nástroje je nutné pravidelně předpisově ostřit.

Nestejně naostřené kovové řezné/žací nástroje mají za následek nevyváženost, která může vést k extrémní námaze stroje – **hrozí nebezpečí rozlomení nástroje!**

Tupé nebo neodborně naostřené břity mohou vést ke zvýšenému namáhání kovového řezného/žacího nástroje – v důsledku prasklých či zlomených dílů pak **hrozí nebezpečí úrazu!**

Po každém kontaktu kovového řezného/žacího nástroje s tvrdými předměty (např. kameny, kusy skal, kovovými předměty) nástroj zkontrolovat (nevykazuje-li praskliny či deformace). Otrěpy a jiné viditelné

nahromaděni materiálu je nutné odstranit, protože se mohou během dalšího provozu kdykoliv uvolnit a být vymrštnuty – **hrozí nebezpečí úrazu!**

Pokud rotující kovový řezný/žací nástroj narazí na kámen nebo jiný tvrdý předmět, může dojít ke vzniku jisker, tím pak za jistých okolností může dojít k zapálení snadno hořlavých látek. Také suché rostliny a houští jsou snadno vznětlivé, zejména při horkých, suchých povětrnostních podmínkách. Hrozí-li nebezpečí požáru, kovové řezné/žací nástroje nikdy nepoužívat v blízkosti snadno vznětlivých látek, suchých rostlin nebo houští. Bezpodmínečně se informovat u lesní správy, hrozí-li nebezpečí požáru.

Poškozené nebo naprasklé řezné/žací nástroje již dále nepoužívat a nikdy je neopravovat – např. svařováním nebo narovnávaním – následkem by byla změna tvaru (nevyváženost).

Částičky či úlomky se mohou uvolnit a velkou rychlostí zasáhnout pracovníka či třetí osoby – **hrozí nebezpečí nejtěžších úrazů!**

Za účelem redukce výše uvedených, při práci s kovovým řezným/žacím nástrojem vznikajících nebezpečí nesmí být průměr používaného řezného/žacího nástroje v žádném případě příliš velký a nástroj sám nesmí být příliš těžký. Musí být zhotoven z materiálů dostatečné kvality a musí vykazovat vhodnou geometrii (tvar, tloušťku).

Firmou STIHL nevyrobený kovový řezný/žací nástroj nesmí být těžší, silnější, jinak vytvarovaný a v průměru

ne větší než největší pro tento stroj
dovolený kovový řezný/žací nástroj
značky STIHL – **hrozí nebezpečí úrazu!**

Vibrace

Při déletrvajícím použití stroje mohou vibrace způsobit poruchy prokrvení rukou (chorobně bílé prsty).

Pro délku použití stroje však nelze stanovit všeobecně platný časový limit, neboť závisí na vícero ovlivňujících faktorech.

Délka použití se prodlužuje:

- použitím ochrany rukou (teplé rukavice),
- když je provoz přerušován přestávkami.

Délka použití se zkracuje:

- když má pracovník speciální osobní sklony ke špatnému prokrvení (symptom: často studené prsty, svědění v prstech),
- když vládnou nízké venkovní teploty,
- když uživatel svírá stroj přílišnou silou (pevné sevření zabraňuje dobrému prokrvení).

Při pravidelném, dlouhodobém používání stroje a při opakovaném výskytu příslušných symptomů (např. svědění v prstech) se doporučuje lékařská prohlídka.

Pokyny pro údržbu a opravy

Pravidelně provádět úkony pro údržbu stroje. Provádět pouze takové údržbářské a opravářské úkony, které jsou popsány v návodu k použití. Veškeré ostatní práce nechat provést u odborného prodejce.

STIHL doporučuje nechat provádět údržbářské a opravářské úkony pouze u autorizovaného, odborného prodejce výrobků STIHL. Autorizovaným odborným prodejcům výrobků STIHL jsou pravidelně nabízena odborná školení a k jejich dispozici jsou dodávány Technické informace.

Používat pouze vysokojakostní náhradní díly. Jinak hrozí eventuální nebezpečí úrazů nebo poškození stroje. V případě dotazů k tomuto tématu se informujte u odborného prodejce.

Firma STIHL doporučuje používat originální náhradní díly značky STIHL. Jsou svými vlastnostmi optimálně přizpůsobeny jak výrobku samotnému, tak i požadavkům uživatele.

K opravě, údržbářským úkonům a čištění stroje zásadně vždy **vypnout motor a stáhnout nástrčku zapalovací svíčky** – hrozí nebezpečí úrazu nechtěným naskočením motoru! – Vyjimka: jemné doseřízení karburátoru a volnoběžných otáček.

Motor nikdy nenahazovat startovacím zařízením při stažené nástrčce zapalovací svíčky nebo při vyšroubované zapalovací svíčce – **hrozí nebezpečí požáru** z válce vystřelujícími zapalovacími jiskrami!

Údržbářské úkony nikdy neprovádět v blízkosti otevřeného ohně, ani stroj v blízkosti ohně neskladovat – **hrozí nebezpečí požáru** vznícením paliva!

Pravidelně kontrolovat těsnost uzávěru palivové nádržky.

Používat zásadně jen nezávadnou, firmou STIHL dovolenou zapalovací svíčku – viz "Technická data".

Zkontrolovat kabel zapalování (nepoškozená izolace, pevné připojení).

Zkontrolovat nezávadný stav tlumiče výfuku.

Nikdy nepracovat s vadným nebo s demontovaným tlumičem výfuku – **hrozí nebezpečí požáru!** – **Hrozí poškození sluchu!**

Nikdy se nedotýkat horkého tlumiče výfuku – **hrozí nebezpečí popálení!**

Stav antivibračních prvků ovlivňuje vibrační chování stroje – antivibrační prvky pravidelně kontrolovat.

Symbyly na ochranných přípravních

Šipka na ochranném krytu pro řezné/žací nástroje udává směr otáčení řezných/žacích nástrojů.

Některé z níže uvedených symbolů se nacházejí na vnější straně ochranného krytu a jsou odkazem na přípustné kombinace řezného/žacího nástroje a ochranného krytu.



Ochranný kryt smí být používán společně s žacími hlavami.



Ochranný kryt smí být používán společně s žacími listy na trávu.



Ochranný kryt smí být používán společně s vyžínacími noži.



Ochranný kryt smí být používán společně s štěpkovacími noži.



Ochranný kryt nesmí být používán společně s žacími hlavami.



Ochranný kryt nesmí být používán společně s žacími listy na trávu.



Ochranný kryt nesmí být používán společně s vyžínacími noži.



Ochranný kryt nesmí být používán společně s štěpkovacími noži.



Ochranný kryt nesmí být používán společně s pilovými kotouči.

Závěsné zařízení

Závěsné zařízení je buď součástí dodávky nebo je k dostání jako zvláštní příslušenství.

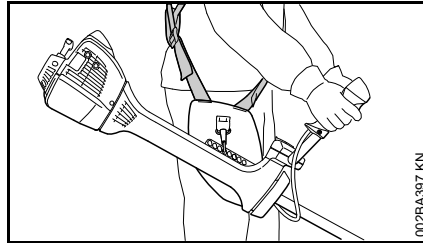

- Používat závěsné zařízení.
- Stroj zavěšovat na závěsné zařízení za běžícího motoru.

Všechny řezné/žací nástroje musejí být používány s dvouramenním závěsným zařízením, opatřeným přípravkem pro rychlé rozpojení!

Žací hlava s vyžínací strunou

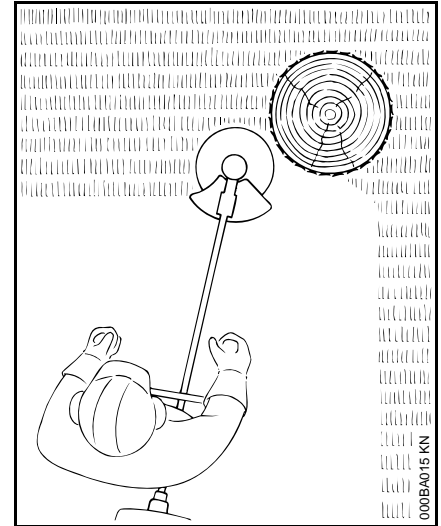

Pro "měkké" vyžínání – k dokonalému vyžínání i velmi nerovných a členitých okrajů okolo stromů, kůlů plotů a pod. – důsledkem je snížení nebezpečí poškození stromové kůry.

Dodávka žací hlavy obsahuje přiložený informační letáček. Žací hlavu osazovat vyžínací strunou pouze podle údajů uvedených v přiloženém informačním letáčku.

! VAROVÁNÍ

Žací strunu nikdy nenahrazovat kovovým drátem nebo lankem – **hrozí nebezpečí úrazu!**

STIHL DuroCut

Dbát na značky opotřebení!

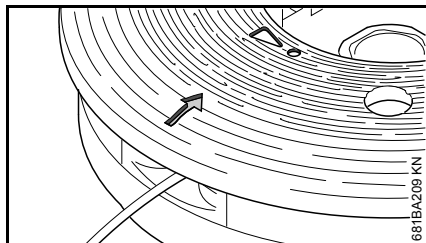

Pokud je na krytu DuroCut viditelné opotřebení ve tvaru **vykřičníku**, DuroCut již nepoužívejte, jinak hrozí riziko poškození žací hlavy.

Opotřebovaný ochranný kryt nahradit novým ochranným krytem.

Součástí dodávky jsou informační letáčky. Žací hlavu osazovat žací strunou pouze podle údajů uvedených v informačních letáčcích.

! VAROVÁNÍ

Místo žací struny nikdy nepoužívat kovové dráty nebo lana – **hrozí nebezpečí úrazu!**

Žací hlava s plastovými noži – STIHL PolyCut

K vyžínání volných lučních okrajů (bez kůlů, plotů, stromů a podobných překážek).

Dbát na značky opotřebení!

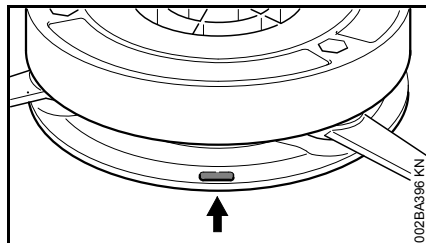

Pokud je na žací hlavě PolyCut jedna ze značek prolomená směrem dolů (šipka): žací hlavu již dále nepoužívat a vyměnit ji za novou! **Hrozí nebezpečí úrazu** rozmetanými úlomky tohoto nástroje!

Bezpodmínečně dbát pokynů pro údržbu žací hlavy PolyCut!

Místo plastovými noži může být žací hlava PolyCut osazena také žací strunou.

Součástí dodávky jsou informační letáčky. Žací hlavu osazovat pouze podle údajů uvedených v informačních letáčcích plastovými noži nebo žací strunou.

! VAROVÁNÍ

Místo žací struny nikdy nepoužívat kovové dráty nebo lana – **hrozí nebezpečí úrazu!**

Nebezpečí zpětného rázu u kovových řezných a žacích nástrojů

! VAROVÁNÍ



Při použití kovových řezných a žacích nástrojů hrozí nebezpečí zpětného rázu, jestliže nástroj narazí na nějakou pevnou překážku (kmen stromu, větev, pařez, kámen a podobně). V takovém případě dochází k odmrštění stroje – a sice na opačnou stranu, než se nástroj otáčí.

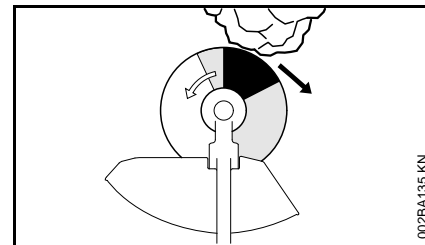

Zvýšené riziko zpětného rázu hrozí když nástroj v **černé oblasti** narazí na překážku.

Žací list na trávu

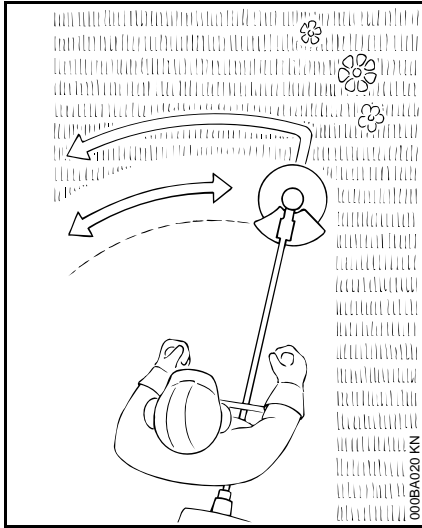

Pouze pro různé druhy trávy a plevelů – stroj vést jako kosu.

! VAROVÁNÍ

Při nesprávném použití může dojít k poškození žacího listu na trávu – **hrozí nebezpečí úrazu** rozmetanými úlomky nástroje!

V případě ztuhlého otupení žací list na trávu opět podle předpisu naostřit.

Trojramenný vyžínací nůž

Na spletenou trávu, divoký porost a křoví a k probírce mladých porostů o průměru kmenů maximálně 2 cm – nikdy neřezat silnější dřeviny – **hrozí nebezpečí úrazu!**

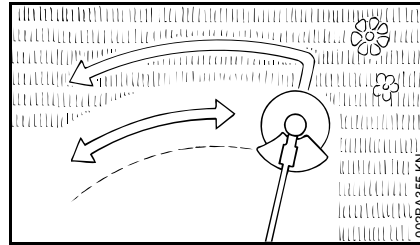

Při kosení trávy a při probírce mladých porostů vést stroj těsně nad zemí jako kosu.

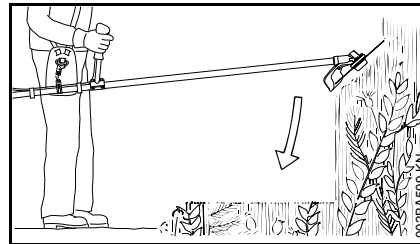

Při probírce divokého porostu a křoví trojramenný vyžínací nůž do těchto rostlin "ponožovat" shora – docílí se tím jejich rozštěpkování na drobno – nikdy však řezný nástroj při tom nezvedat výše než k boku.

Při této pracovní technice je třeba pracovat s nejvyšší opatrností. Čím větší je vzdálenost řezného nástroje k zemi, tím větší je riziko, že rozštěpkované částičky budou odmršťovány do stran – **hrozí nebezpečí úrazu!**

Pozor! Při nesprávném použití může dojít k poškození trojramenného vyžínacího nože – **hrozí nebezpečí úrazu** rozmetanými úlomky nástroje!

Za účelem snížení nebezpečí úrazu je třeba bezpodmínečně dodržovat následující pokyny:

- Vyhnut se kontaktu s kameny, kovovými tělesy či podobným materiálem.
- Nikdy neřezat dřevo či křoviny s větším průměrem než 2 cm – pro větší průměry používejte pilový kotouč.
- Pravidelně kontrolovat, zda trojramenný vyžínací nůž není poškozen – poškozený trojramenný vyžínací nůž dále již nepoužívat.
- Trojramenný vyžínací nůž pravidelně a při znatelném otupení podle předpisů ostřit a – pokud je to nutné – vyvážit (STIHL doporučuje pro toto odborného prodejce výrobků STIHL).

Štěpkovací nůž

K prosvětlování a rozštěpkování nepoddajné, spletené trávy, divokého porostu a houští.

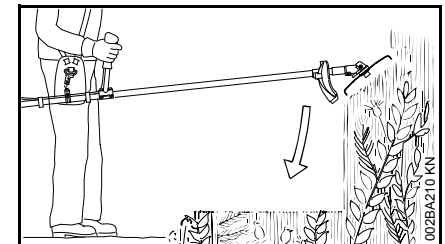

K prosvětlení a rozštěpkování divokého porostu a houští štěpkovací nůž do rostliny "ponožovat" shora – materiál se

tím rozštěpkuje na drobno – nikdy však řezný nástroj při tom nezvedat výše než k boku.

Při této pracovní technice je třeba pracovat s nejvyšší opatrností. Čím větší je vzdálenost řezného nástroje k zemi, tím větší je riziko, že rozštěpkované částičky budou odmršťovány do stran – **hrozí nebezpečí úrazu!**

Pozor! Neodborným a účelu neodpovídajícím použitím může dojít k poškození štěpkovacího nůž – **hrozí nebezpečí úrazu** odmrštěnými kousky nástroje!

Za účelem snížení nebezpečí úrazu je třeba bezpodmínečně dodržovat následující pokyny:

- Vyhnout se kontaktu s kameny, kovovými tělesy či podobným materiálem.
- Nikdy neřezat dřevo či křoviny s větším průměrem než 2 cm – pro větší průměry používejte pilový kotouč.
- Štěpkovací nůž pravidelně kontrolovat, není-li poškozen – poškozený štěpkovací nůž nikdy nepoužívat dál.
- Štěpkovací nůž pravidelně a při znatelném otupení podle předpisů ostřit a – pokud je to nutné – vyvážit (k tomu STIHL doporučuje odborného prodejce výrobků STIHL).

Pilový kotouč

K řezání keřů a stromů až do průměru kmene 7 cm.

Nejefektivnějšího řezného výkonu se docílí při plném plynu a stejném tlaku vpřed.

Pilové kotouče používat pouze s dorazem vhodným pro průměr řezného nástroje.

! VAROVÁNÍ

Bezpodmínečně se vyhnout jakémukoli kontaktu pilového kotouče s kameny či zemí – hrozí nebezpečí tvorby prasklin. Včas a předpisově brousit – tupé zuby mohou vést ke vzniku prasklin a ke zlomení pilového kotouče – **hrozí nebezpečí úrazu!**

Při kácení musí být dodržena vzdálenost k dalšímu pracovišti odpovídající nejméně délce dvou stromů.

Nebezpečí zpětného rázu

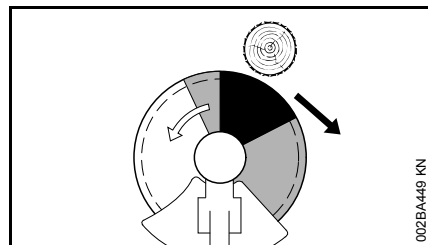



V černém pásmu hrozí silně zvýšené nebezpečí zpětného rázu: V tomto pásmu nikdy stroj nenasazovat k řezu a nikdy v něm neřezat.

Také v šedém pásmu hrozí nebezpečí zpětného rázu: V tomto pásmu smějí pracovat pouze zkušené a pro speciální pracovní techniky speciálně vyškolené osoby.

V bílém pásmu je dána možnost snadné práce se silně zredukovaným sklonem ke zpětnému rázu. K řezání nasazovat stroj zásadně jen v tomto pásmu.

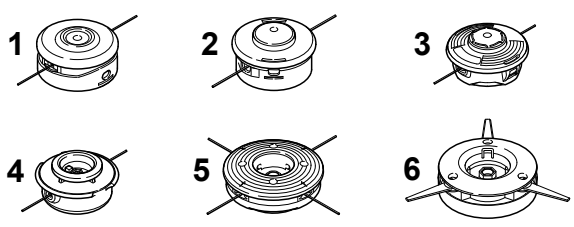
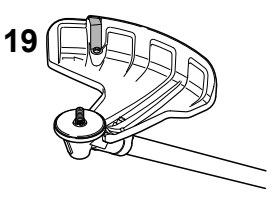
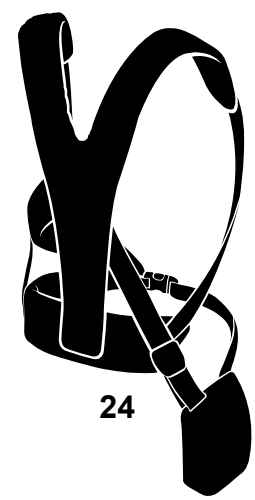
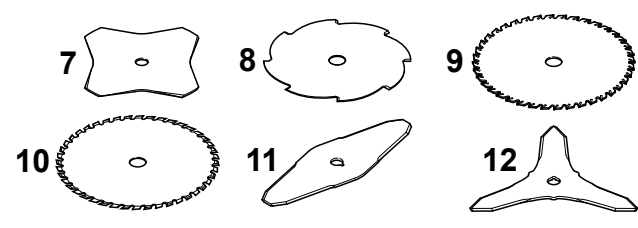
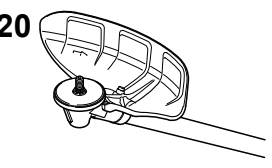
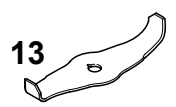
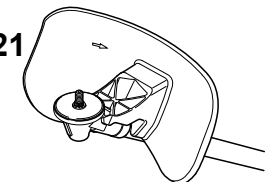
Přípustné kombinace řezného/žacího nástroje, ochranného krytu, rukojeti a závěsného zařízení

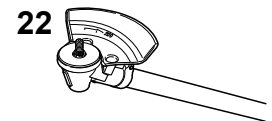
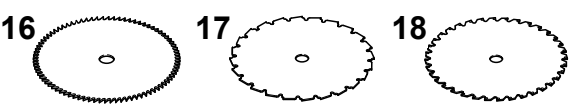
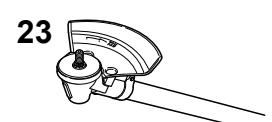
Žací nástroj	Ochranný kryt, doraz	Závěsné zařízení
		
		
		
		
		

Připustné kombinace

V závislosti na řezném/žací nástroji zvolit v tabulce správnou kombinaci!

! VAROVÁNÍ

Z bezpečnostních důvodů smějí být kombinovány pouze řezné/žací nástroje, ochranné kryty resp. dorazy, které jsou v tabulce uvedené na jedné řádce. Jiné kombinace jsou zakázány – **hrozí nebezpečí úrazu!**

Řezné/žací nástroje

Žací hlavy

- 1 STIHL SuperCut 40-2
- 2 STIHL AutoCut 40-2
- 3 STIHL AutoCut 46-2
- 4 STIHL TrimCut 41-2
- 5 STIHL DuroCut 40-4
- 6 STIHL PolyCut 41-3

Kovové žací nástroje

- 7 Žací list na trávu 230-4 (Ø 230 mm)
- 8 Žací list na trávu 255-8 (Ø 255 mm)
- 9 Žací list na trávu 250-40 Spezial (Ø 250 mm)
- 10 Žací list na trávu 250-44¹⁾ (Ø 250 mm)
- 11 Dvouramenný vyžínací nůž 305-2 Spezial (Ø 305 mm)

- 12 Trojramenný vyžínací nůž 300-3 (Ø 300 mm)
- 13 Štěpkovací nůž 270-2 (Ø 270 mm)
- 14 Pilový kotouč 200 se špičatými zuby (Ø 200 mm)
- 15 Pilový kotouč 200-22 se špičatými zuby (4119), Pilový kotouč 200-22 HP se špičatými zuby (4000)
- 16 Pilový kotouč 225 se špičatými zuby (Ø 225 mm)
- 17 Pilový kotouč 225 s dlátovými zuby (Ø 225 mm)
- 18 Pilový kotouč 225 z tvrdokovu (Ø 225 mm)

! VAROVÁNÍ

Žací listy na trávu, víceramenné vyžínací nože, štěpkovací nože a pilové kotouče z jiných materiálů než je kov jsou zakázány.

Ochranné kryty, dorazy

- 19 Ochranný kryt pro žací hlavy
- 20 Ochranný kryt pro kovové žací/řezné nástroje, pozice 7 až 12
- 21 Ochranný kryt pro štěpkovací nůž
- 22 Doraz pro pilové kotouče, pozice 14, 15
- 23 Doraz pro pilové kotouče, pozice 16 až 18

Závěsné zařízení

- 24 Dvouramenní závěsné zařízení musí být použito.

¹⁾ Přípustné jen u FS 260 a FS 360

Montáž řídkové rukojeti

Montáž řídkové rukojeti s otočným držákem trubky rukojeti

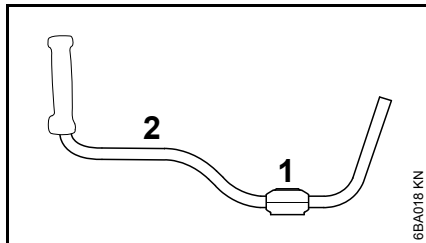

Při dodávce nového stroje jsou svěrací misky (1) již na trubkové rukojeti připevněny (2).

Montáž ovládací rukojeti

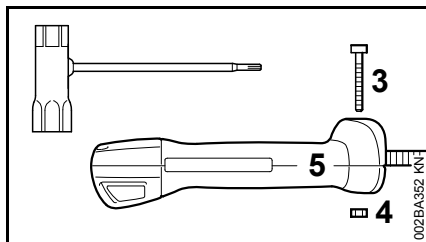

- Vyšroubovat šroub (3) a matici (4) vyjmout z ovládací rukojeti (5)

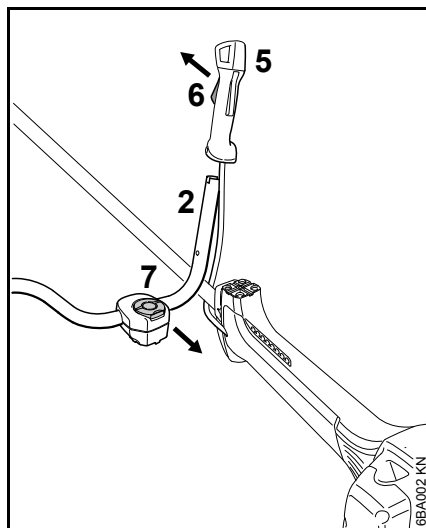

- Ovládací rukojet' (5) vyrovnat v poměru k trubce rukojeti (2): plynová páčka (6) směřuje k převodovce a svěrací šroub (7) směrem k jednotce motoru.

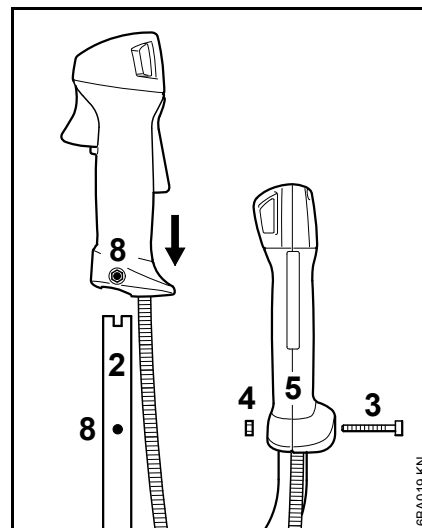

- Ovládací rukojet' (5) nasunout v této poloze na konec trubky rukojeti (2) tak, až otvory (8) spolu lícují.
- Matici (4) vsadit do ovládací rukojeti (5), šroub (3) zastrčit do ovládací rukojeti, zašroubovat a pevně utáhnout.

Smontování držáku trubky rukojeti

Pro smontování otočného držáku trubky musejí být svěrací misky vybaveny pružinou a být připevněny na držáku trubky na stroji.

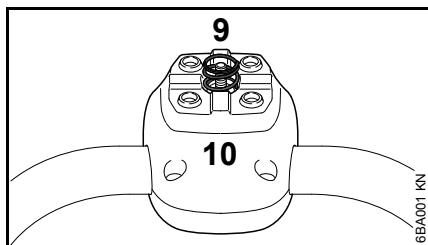

- Pružinu (1) odebrat ze sady dílů, která je součástí dodávky stroje.
- Pružinu (9) vložit do spodní svěrací misky (10)

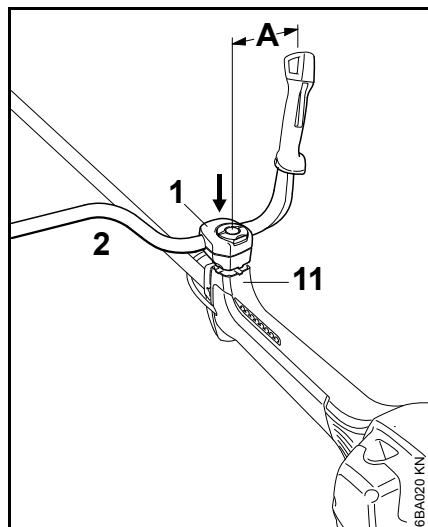

- Svěrací misky (1) s trubicí rukojeti (2) nasadit na opěru rukojeti (11)

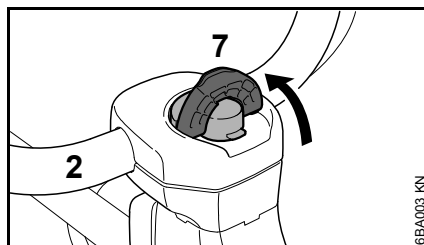

- Křídlo roubíkového šroubu (7) vykoplit tak, až stojí v kolmé poloze.
- Roubíkovým šroubem otočit až na doraz v protisměru chodu hodinových ručiček.
- Roubíkový šroub zamáčknout až na doraz do držáku rukojeti a potom ho zašroubovat – ale ještě ho pevně neutahovat.
- Trubicu rukojeti (2) nastavit tak, aby vzdálenost (A) nebyla větší než 15 cm (6 palců)
- Trubicu rukojeti nastavit příčně k tyči a vyrovnat ji.

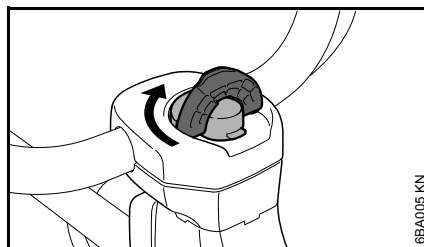

- Roubíkovým šroubem otočit až na doraz ve směru chodu hodinových ručiček.

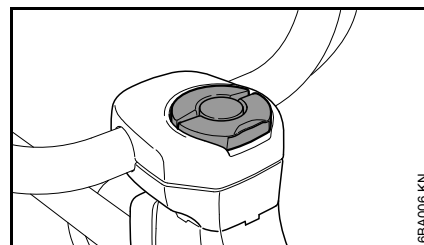

- Křídlo roubíkového šroubu sklopit tak, aby bylo ve stejné rovině s povrchem.

FS 260: Připevnění plynového bovdenu

UPOZORNĚNÍ

Plynový bovden nezlomit ani nepřipevňovat v ostrých úhlech – plynová páčka musí být lehce pohybovatelná!

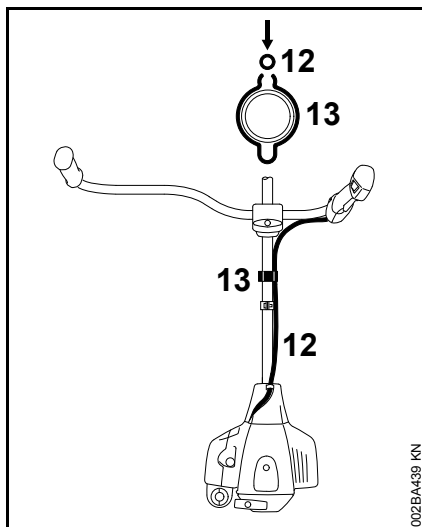

- Plynový bodven (12) – v případě potřeby – vmáčknout do držáku plynového bodvenu (13).

Nastavení trubky rukojeti

Otevřít roubíkový šroub.

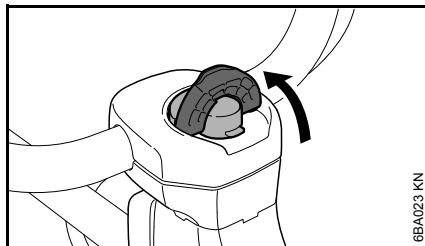

- Křídlo roubíkového šroubu vyklopit tak, až stojí v kolmé poloze.

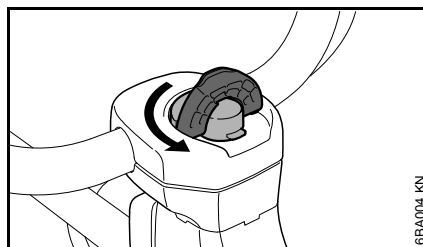

- Roubíkovým šroubem otáčet v protisměru chodu hodinových ručiček tak, až se držák rukojeti dá přestavět.

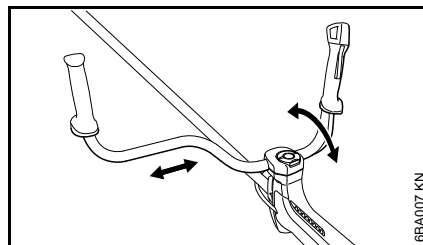

- Trubku rukojeti uvést do požadované polohy.

Roubíkový šroub uzavřít.

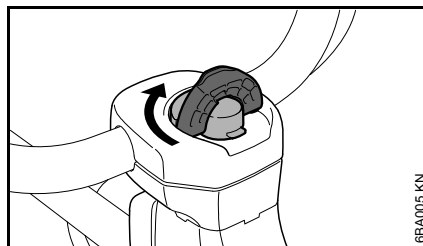

- Roubíkovým šroubem otočit až na doraz ve směru chodu hodinových ručiček.

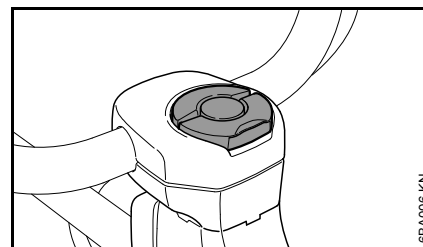

- Křídlo roubíkového šroubu sklopit tak, aby bylo ve stejné rovině s povrchem.

Otočení a sklopení/vyklopení trubky rukojeti

do transportní polohy

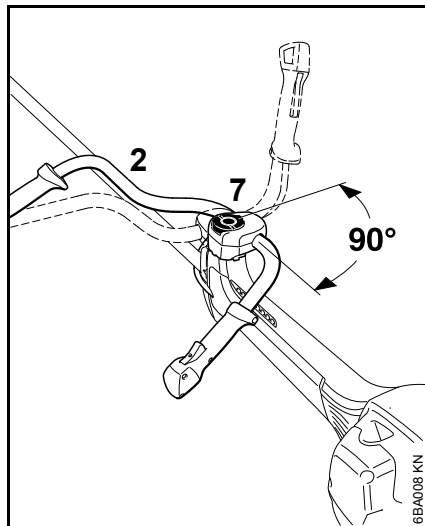

- Roubíkový šroub (3) povolít a tak dalece vyšroubovat, až se trubkou rukojeti (7) dá otáčet ve směru chodu hodinových ručiček.
- Trubku rukojeti pootočit o 90° a poté ji sklopit dolů.
- Utáhnout roubíkový šroub (2)

do pracovní polohy

- Trubku rukojeti otočit resp. vyklopit v opačném pořadí výše popsaných operací a v protisměru chodu hodinových ručiček.

Seřízení plynového bovdenu

Po montáži stroje nebo po delší provozní době může být eventuálně nutné provést korekturu seřízení plynového bovdenu.

Plynový bovden seřizovat pouze na kompletně smontovaném stroji.

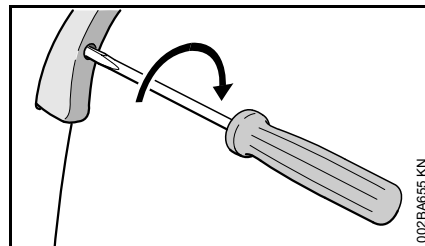

- Nastavit plynovou páčku do polohy plného plynu.
- Šroubem v plynové páčce otočte ve směru šipky až k prvnímu ztelnému odporu. Pak ho ještě zašroubovat o jednu polovinu otáčky dále.

Montáž ochranných přípravků

Použit správný ochranný kryt

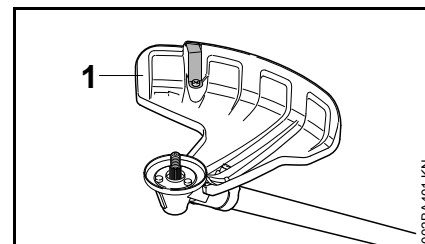

! VAROVÁNÍ

Ochranný kryt (1) je povolen pouze pro žací hlavy, proto musí být ještě před montáží žací hlavy namontován ochranný kryt (1).

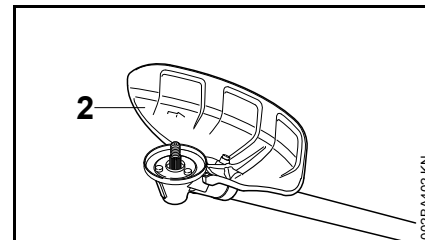

! VAROVÁNÍ

Ochranný kryt (2) je povolen pouze pro žací listy na trávu a víceramenné vyžínací nože, proto musí být před montáží žacího listu na trávu nebo víceramenného vyžínacího nože namontován ochranný kryt (2).

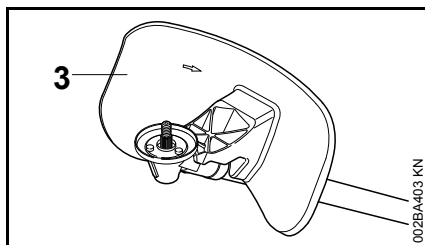

! VAROVÁNÍ

Ochranný kryt (3) je povolen pouze pro štěpkovací nůž, proto musí být ještě před montáží štěpkovacího nože namontován ochranný kryt (3).

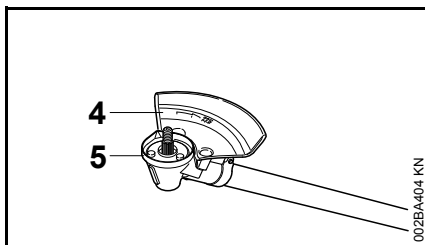

! VAROVÁNÍ

Jako ochranný kryt sloužící doraz (4) je povolen pouze pro pilové kotouče, proto musí být ještě před montáží pilového kotouče namontován doraz (4) a vyměněn ochranný prstenec (5), viz "Montáž řezného/žacího nástroje" / "Montáž pilových kotoučů".

Montáž ochranného krytu

Ochranné kryty (1 až 4) se připevňují na převodovku stejným způsobem.

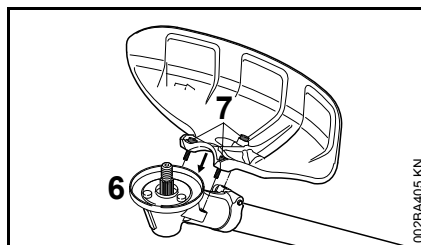

- Odstranit nečistotu ze spojovacích míst na převodovce a krytu – do závitových otvorů se nesmí dostat žádná nečistota.
- Ochranný kryt nasadit na převodovku (6),
- šrouby (7) zašroubovat a pevně utáhnout.

Montáž řezného/žacího nástroje

Odložení stroje

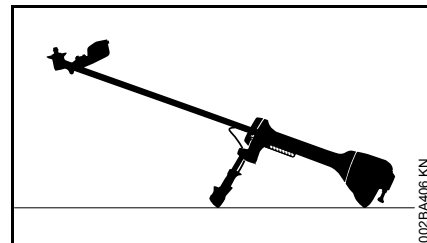

- Vypnutí motoru
- Stroj položit na zem tak, aby upínka žacího nástroje směřovala nahoru.

Použijte správný ochranný prstenec.

Motorový stroj je z výroby již opatřený ochranným prstencem.

Ochranný prstenec se dodává i jako speciální příslušenství.

S ohledem na pečlivé upevnění nechte ochranný prstenec namontovat u odborného prodejce. STIHL k tomu doporučuje odborného prodejce výrobků STIHL.

Ochranný prstenec pro vyžínací práce

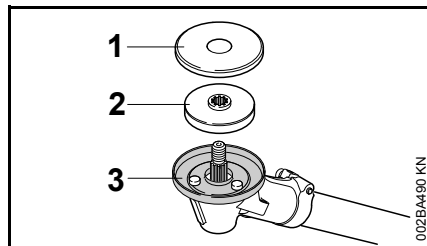

Ochranný prstenec (1) pro optimální ochranu před navinutím při použití

- žacích hlav
- žacích nožů na trávu
- křovinových nožů
- prořezávacích nožů

kombinovat

Ochranný prstenec pro řezné práce

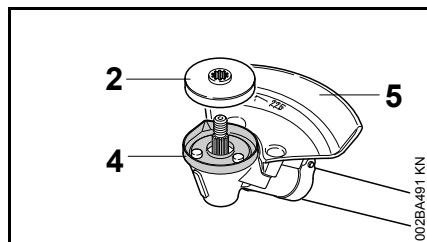

Ochranný prstenec (4) použijete jen při použití kotoučů kotoučových pil.

Montáž přítlačného talíře a ochranného kotouče

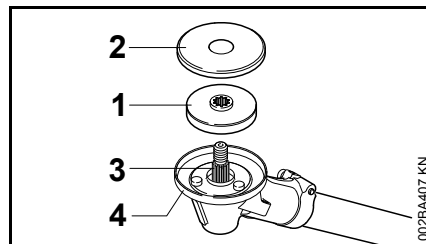

- Přítlačný talíř (1) a ochranný kotouč (2) nasunout na hřídel (3).

UPOZORNĚNÍ

Pro upevnění **všech** žacích/řezných nástrojů je na převodovce nutný přítlačný talíř (1).

UPOZORNĚNÍ

Pro upevnění

- žacích hlav
- žacích nožů na trávu
- křovinových nožů
- prořezávacích nožů

je nutný ochranný kotouč (2) na převodovce. Pro upevnění kotoučů kotoučových pil není ochranný kotouč nutný.

Kontrola přítlačného talíře

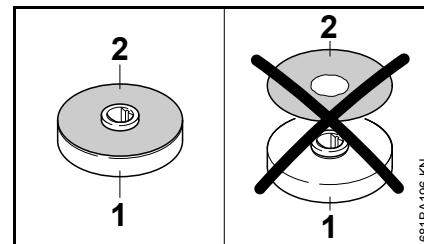

Přítlačný talíř sestává z tělesa přítlačného talíře (1) a z na něj neztratitelně namontovaného ochranného kotouče (2).

VAROVÁNÍ

Nikdy nepoužívat přítlačný talíř bez ochranného kotouče. Přítlačný talíř bez ochranného kotouče musí být okamžitě vyměněn.

Čištění dílů převodovky pro řezné/žací nástroje

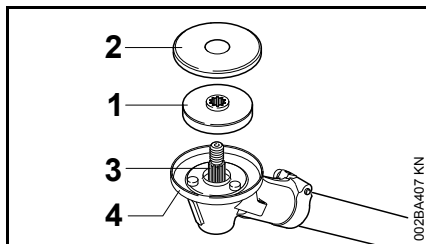

UPOZORNĚNÍ

Okolí a vnitřní pásmo ochranného prstence (4) pravidelně, resp. při každé výměně řezného/žacího nástroje zkontrolovat na znečištění a v případě potřeby je vyčistit, k tomu:

- Ochranný kotouč (1) a přítlačný talíř (2) stáhněte z hřídele (3)
- Ochranný prstenec, hřídel, přítlačný talíř a ochranný kotouč důkladně vyčistěte, ochranný prstenec přitom nedemontujte

Zablokování hřídele

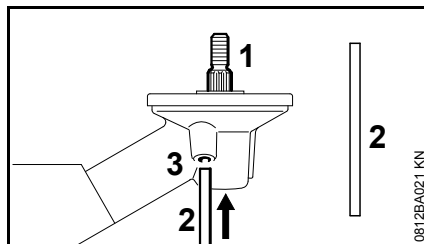

Pro montáž a demontáž řezných nástrojů je nutno hřídel (1) zablokovat zástrčným trnem (2). Zástrčný trn je buď součástí dodávky nebo je k dostání jako zvláštní příslušenství.

- Zástrčný trn (2) zasunout až na doraz do otvoru (3) v převodovce – lehce přitlačit
- Hřídelem, maticí nebo žacím nástrojem otáčet tak dlouho, až zástrčný trn zapadne a tím hřídel zablokuje.

Montáž řezného nástroje

VAROVÁNÍ

Používat zásadně ochranný kryt vhodný pro žací nástroj – viz "Montáž ochranných prostředků".

Montáž žací hlavy se závitovou přípojkou

Příbalový lístek pro žací hlavu dobře uložit pro pozdější použití.

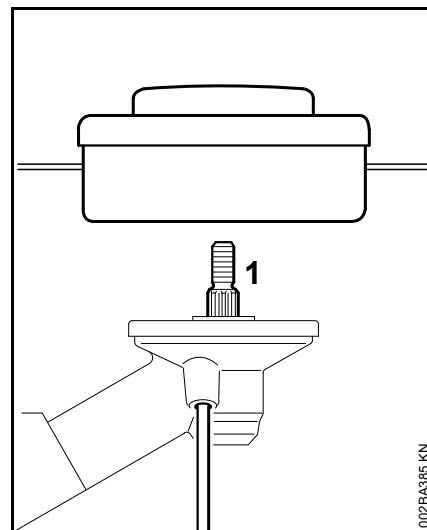

- Žací hlavu natočit v protisměru chodu hodinových ručiček až na doraz na hřídel (1).
- Hřídel zablokovat.
- Žací hlavu pevně utáhnout.

UPOZORNĚNÍ

Nářadí k zablokování hřídele opět vytáhnout.

Demontáž žací hlavy

- Hřídel zablokovat.
- Žací hlavou otáčet ve směru chodu hodinových ručiček.

Montáž a demontáž kovových řezných nástrojů

Příbalový lístek a obal kovového řezného/žacího nástroje dobře uložit pro pozdější použití.

! VAROVÁNÍ

Navléknout si ochranné rukavice – hrozí nebezpečí úrazu ostrými břity.

Vždy namontovat jen jeden kovový řezný/žací nástroj!

Montáž žacích listů na trávu, víceramenných vyžínacích nožů

Poznámka pro stroje, které byly jako nové dodány jen se žací hlavou : Pro montáž žacího listu na trávu a křovinového nože je vždy nutno použít "Konverzní sadu kovových žacích nástrojů", kterou obdržíte u odborných prodejců.

Správné nasazení řezného/žacího nástroje

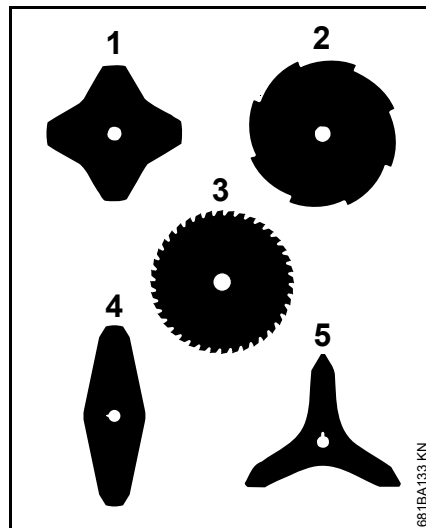

Žací/řezné nástroje (1, 4, 5) mohou směřovat libovolným směrem – tyto žací/řezné nástroje pravidelně obraťte, aby se zabránilo jejich jednostrannému opotřebení.

Ostří břitů žacích/řezných nástrojů (2, 3) musejí směřovat ve směru hodinových ručiček.

- Použít ochranný prstenec pro žací nástroje.

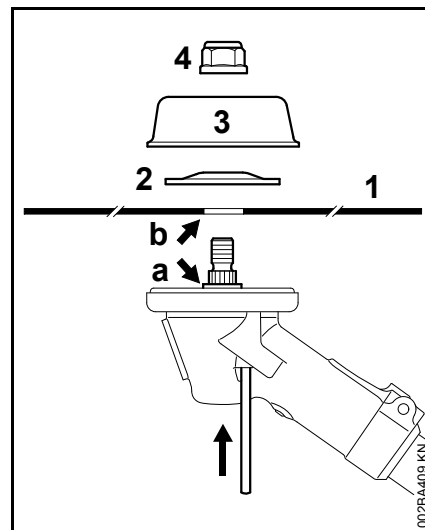

- Nasadit žací nástroj (1).

! VAROVÁNÍ

Nákrůžek (a) musí zapadnout do otvoru (b) řezného nástroje!

Připevnění žacího nástroje

- Nasadit přítlačný kotouč (2) – vypouklou stranou nahoru.
- Nasadit otočný unášecí talíř (3).
- Zablokování hřídele
- Našroubovat matici (4) v protisměru chodu hodinových ručiček a pevně ji utáhnout.

! VAROVÁNÍ

Matici, která se následkem častého povolování po závitě příliš lehce pohybuje, je nutno vyměnit.

**UPOZORNĚNÍ**

Nářadí k zablokování hřídele opět vytáhnout.

Demontáž řezného nástroje

- Zablokování hřídele
- Matici povolit ve směru chodu hodinových ručiček.
- Řezný nástroj a jeho připevňovací díly stáhnout z převodovky.

Montáž štěpkovacího nože 270-2

Upozornění pro stroje, které byly jako nové stroje dodány jenom s žací hlavou: Pro montáž štěpkovacího nože je vedle "montážní sady štěpkovacího nože" zapotřebí "přidavné sady pro štěpkovací nůž", která je k dostání u odborného prodejce.

- Použit ochranný prstenec pro žací nástroje.

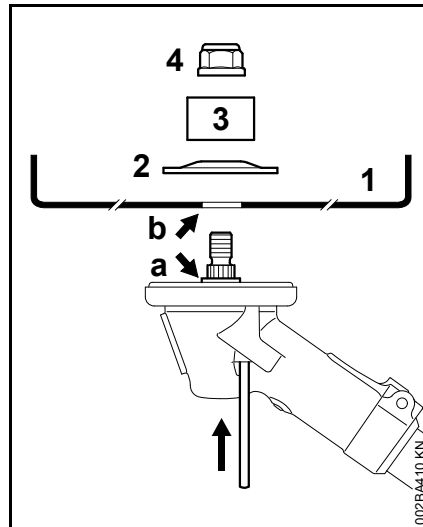

- Nasadte štěpkovací nůž (1) – břity musejí směřovat nahoru

! VAROVÁNÍ

Nákržek (a) musí zapadnout do otvoru (b) řezného nástroje!

Připevnění žacího nástroje

- Nasadit přítlačný kotouč (2) – vypouklou stranou nahoru.
- Nasadit ochranný prstenec (3) pro štěpkovací nůž – otvorem nahoru.
- Zablokování hřídele
- Našroubovat matici (4) v protisměru chodu hodinových ručiček a pevně ji utáhnout.

! VAROVÁNÍ

Matici, která se následkem častého povolování po závitu příliš lehce pohybuje, je nutno vyměnit.

**UPOZORNĚNÍ**

Nářadí k zablokování hřídele opět vytáhnout.

Demontáž řezného nástroje

- Zablokování hřídele
- Matici povolit ve směru chodu hodinových ručiček.
- Řezný nástroj a jeho připevňovací díly stáhnout z převodovky.

Montáž pilových kotoučů

Pro montáž pilových kotoučů je jako zvláštní příslušenství k dostání sada dorazu, která obsahuje doraz a ochranný prstenec pro pilové kotouče.

Upozornění pro stroje, které byly jako nové stroje dodány jenom s žací hlavou: Pro montáž pilového kotouče je zapotřebí dalších připevňovacích dílů, které jsou k dostání u odborného prodejce.

Výměna ochranného prstence

Doporučení: Ochranný prstenec nechat namontovat kvůli pečlivému připevnění u odborného prodejce. STIHL k tomu doporučuje odborného prodejce výrobků STIHL.

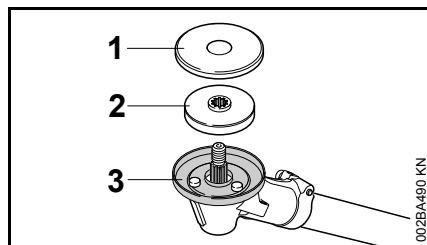

- Sejmout ochranný kotouč (1) a přítlačný talíř (2).
- Demontovat ochranný prstenec (3) pro žací nástroje.
- Ochranný kotouč a ochranný prstenec uložit pro pozdější použití.

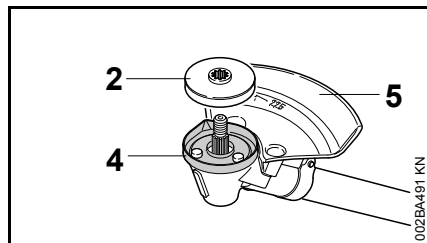

- Nasadit ochranný prstenec (4) pro pilové kotouče.
- Přítlačný talíř (2) nasunout na hřídel.
- Nasadit doraz (5) pro pilové kotouče.

UPOZORNĚNÍ

Ochranný kotouč (1) nepoužívat pro pilové kotouče.

Správné nasazení řezného/žacího nástroje

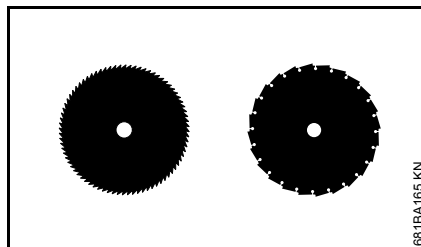

Břity pilových kotoučů musejí směřovat ve směru hodinových ručiček.

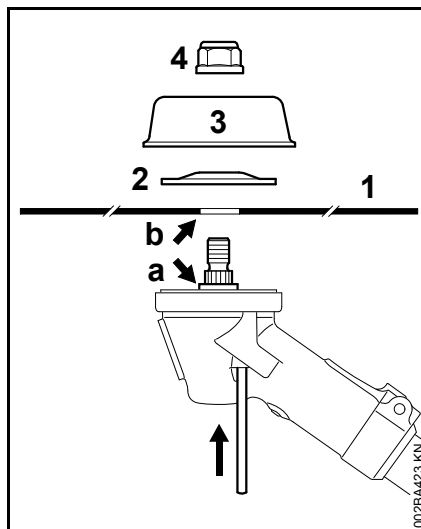

- Nasadit žací nástroj (1).

VAROVÁNÍ

Osazení (a) musí zapadnout do otvoru (b) řezného nástroje.

Připevnění žacího nástroje

- Nasadit přítlačný kotouč (2) – vypouklou stranou nahoru.
- Nasadit otočný unášecí talíř (3).

Jako zvláštní příslušenství se dodává otočný unášecí kotouč (3) pro řezné práce, se kterým je možné využít celé řezací hloubky pilového kotouče.

- Zablokování hřídele
- Našroubovat matici (4) v protisměru chodu hodinových ručiček a pevně ji utáhnout.

VAROVÁNÍ

Matici, která se následkem častého povolování po závitě příliš lehce pohybuje, je nutno vyměnit.

UPOZORNĚNÍ

Nářadí k zablokování hřídele opět vytáhnout.

Demontáž řezného nástroje

- Zablokování hřídele
- Matici povolit ve směru chodu hodinových ručiček.
- Řezný nástroj a jeho připevňovací díly stáhnout z převodovky.

Palivo

Motor stroje musí být poháněn směsí sestávající z benzínu a motorového oleje.



VAROVÁNÍ

Vyvarovat se přímého kontaktu pokožky s benzínem, jakož i vdechování benzínových výparů.

STIHL MotoMix

STIHL doporučuje používat STIHL MotoMix. Toto již hotově namíchané palivo neobsahuje benzol a olovo se vyznačuje vysokým číslem OKT a zajišťuje vždy správný směšovací poměr.

STIHL MotoMix je namíchaný pro nejvyšší životnost motoru s olejem pro dvoudobé motory STIHL HP Ultra.

MotoMix není k dispozici na všech trzích.

Příprava palivové směsi



UPOZORNĚNÍ

Nevhodné provozní látky či předpisům neodpovídající směšovací poměr mohou způsobit závažné poškození hnacího ústrojí. Méně jakostní benzín nebo motorový olej mohou způsobit poškození motoru, těsnících kroužků, vedení a palivové nádržky.

Benzín

Používat pouze **značkový benzín**, který má nejméně 90 OKT – bezolovnatý či s olovem.

Benzín s obsahem alkoholu vyšším než 10 % může u motorů s ručně přestavitelnými karburátory způsobit poruchy v jejich chodu a z tohoto důvodu nemá být pro provoz těchto motorů používán.

Motory s M-Tronic dodávají za použití benzínu s obsahem alkoholu až do 25 % (E25) plný výkon.

Motorový olej

Pokud bude směs připravována samotným uživatelem, může být používán jenom olej pro dovoudobé motory STIHL nebo jiný vysokovýkonný olej pro motory kategorií JASO FB, JASO FC, JASO FD, ISO-L-EGB, ISO-L-EGC nebo ISO-L-EGD.

STIHL předpisuje olej pro dvoudobé motory STIHL HP Ultra nebo stejně hodnotný vysokovýkonný motorový olej, aby mohly být zaručeny emisní mezní hodnoty po celou dobu životnosti stroje.

Směšovací poměr

u motorového oleje STIHL pro dvoudobé motory 1:50; 1:50 = 1 díl oleje + 50 dílů benzínu

Příklady

Množství benzínu	Olej STIHL pro dvoudobé motory 1:50	
Litry	Litry	(ml)
1	0,02	(20)
5	0,10	(100)
10	0,20	(200)

Množství benzínu	Olej STIHL pro dvoudobé motory 1:50	
Litry	Litry	(ml)
15	0,30	(300)
20	0,40	(400)
25	0,50	(500)

- Do kanystru, který je povolen pro přechovávání pohonných hmot, nalít nejdříve motorový olej, potom benzín a směs důkladně promíchat.

Skladování palivové směsi

Skladovat zásadně jen v nádobách povolených pro pohonné hmoty na bezpečném, suchém a chladném místě, chránit před světlem a slunečním zářením.

Palivová směs stárne – dopředu smíchat pouze množství potřebné na několik týdnů. Palivovou směs neskladovat déle než 30 dnů. Světlo, sluneční záření, nízké či vysoké teploty mohou způsobit zkrácení doby použitelnosti palivové směsi.

STIHL MotoMix však může být bez problémů skladován až 2 roky.

- Kanistr s palivovou směsí před naplněním palivové nádržky silně protřást.



VAROVÁNÍ

V kanystru se může vytvořit tlak – opatrně otvírat.

- Palivovou nádržku a kanistr čas od času důkladně vyčistit.

Zbytek paliva a kapaliny použitou k čištění zlikvidovat předpisově a šetrně vůči životnímu prostředí!

Tankování pohonných hmot

uzávěr palivové nádržky

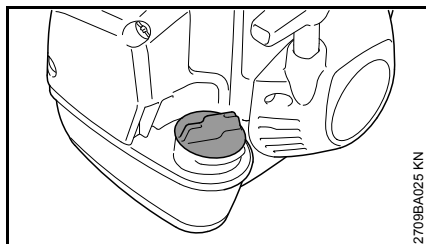

! VAROVÁNÍ

Při tankování na nerovném terénu musí uzávěr palivové nádržky směřovat vždy nahoru do stráně.

- Na rovném terénu stroj položit tak, aby uzávěr směřoval nahoru.
- Uzávěr a okolí před natankováním pečlivě očistit, aby se do palivové nádržky nedostala žádná nečistota.

Uzávěr nádržky otevřít.

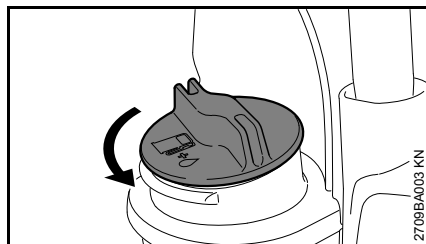

- Uzávěrem otočit v protisměru chodu hodinových ručiček tak, až se dá vyjmout z otvoru nádržky.
- Uzávěr nádržky sejmout.

Tankování paliva

Při plnění palivo nerozlít a nádržku neplnit až po okraj.

STIHL doporučuje použít plnicí systém STIHL pro plnění palivem (zvláštní příslušenství).

- Tankování paliva

Uzávěr nádržky uzavřít.

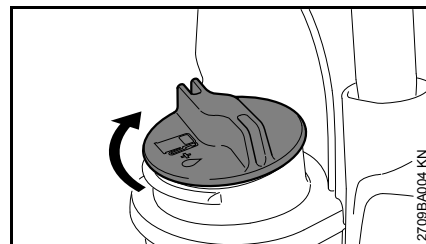

- Uzávěr vsadit.
- Uzávěrem otočit až na doraz ve směru chodu hodinových ručiček a rukou ho co nejpevněji utáhnout.

Nasazení dvojrámenného závěsného zařízení

Nasazení dvouramenního popruhu je podrobně popsáno v informačním letáčku, dodávaném společně s dvouramenním popruhem.

Druh a provedení dvouramenního popruhu závisí na zemi určení.

FS 260

Nasadit závěsné zařízení.

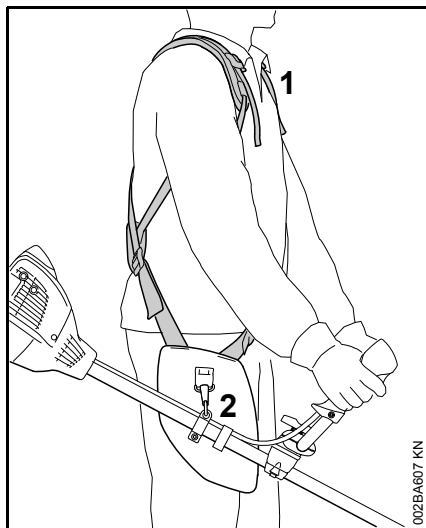

- Nasadit dvojitý ramenní popruh (1)
- Délku popruhu nastavit tak, aby hák karabiny (2) ležel asi o šířku jedné dlaně pod pravým bokem.

Zavěšení stroje na nosné zařízení

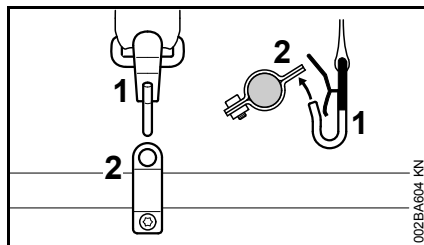

- Háček karabiny (1) zavěsit do závěsného držáku (2) na tyči.
- Stroj vyvážit – viz "Vyvážení stroje".

Vyvěšení stroje ze závěsného zařízení

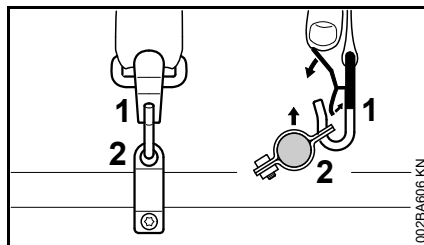

- Styčnici na háku karabiny (1) stisknout a závěsný držák (2) vytáhnout z háku.

FS 360

Nasadit závěsné zařízení.

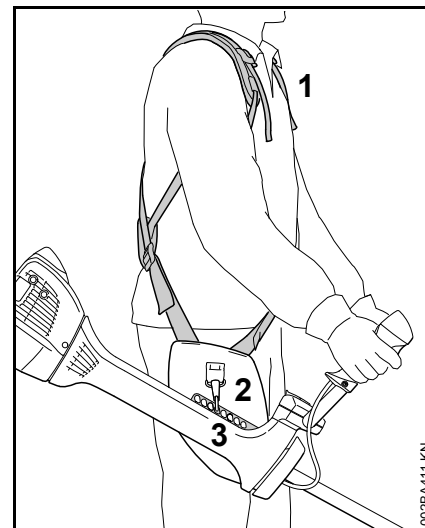

- Nasadit dvojitý ramenní popruh (1)
- Délku popruhu nastavit tak, aby háček karabiny (2) ležel asi o šířku jedné dlaně pod pravým bokem.
- Karabinový háček zavěste na straně otvoru (3) stroje – viz "Zavěšení nosného popruhu"
- potom pro namontovaný řezný/žací nástroj zjistěte správný závěsný bod – viz "Vyvážení stroje".

Zavěšení stroje na nosné zařízení

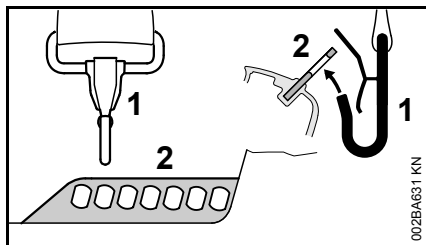

- Hák karabiny (1) zavěste do děrované lišty (2) na tyči.

Vyvěšení stroje ze závěsného zařízení

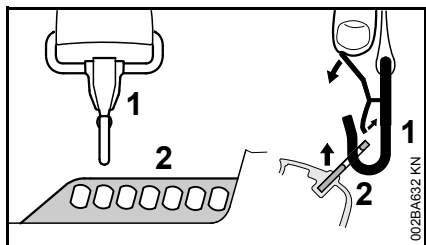

- Stiskněte pojistku na háku karabiny (1) a děrovanou lištu (2) vytáhněte z háku.

Rychlé odhození stroje

! VAROVÁNÍ

V okamžiku přímo hrozícího nebezpečí musí být stroj rychle odhozen. K odhození stroje postupovat tak, jak je popsáno ve "Vyvěšení stroje ze závěsného zařízení". Rychlé odložení stroje předem nacvičit. Při nácvičku však nikdy stroj neodhazovat na zem, zabrání se tím jeho poškození.

Nacvičte si stažení dvojramenného popruhu z ramen.

Vyvážení stroje

FS 260

Polohy vyvážení

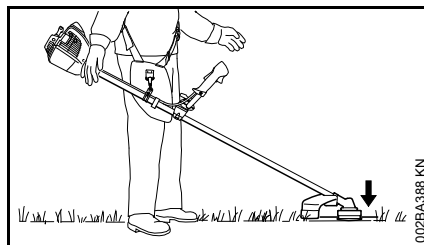

Žací hlavy, žací listy na trávu, dvouramenné a trojramenné vyžínací nože a štěpkovací nože by se měly lehce dotýkat země.

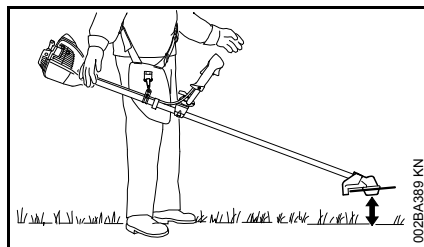

Pilové kotouče by se měly "vznášet" cca. 20 cm (8 coulů) nad zemí.

K dosažení vyvážené polohy provést následující pracovní kroky:

Vyvážení stroje

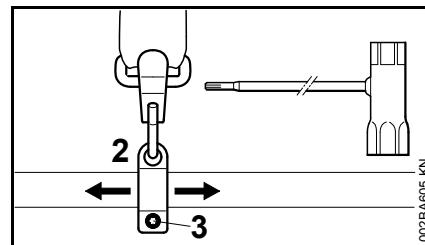

- Povolit šroub (3)
- Závěsný držák (2) posunout – šroub lehce utáhnout – stroj nechat volně vyvážit – zkontrolovat polohu vyvážení.

Je-li dosaženo správné polohy vyvážení:

- šroub na závěsném háku pevně utáhnout.

FS 360

V závislosti na osazeném řezném/žacím nástroji se vyvážení stroje provádí různými způsoby.

- Na závěsném zařízení zavěšený stroj nechat volně vyvážit – v případě potřeby změnit závěsný bod.

Polohy vyvážení

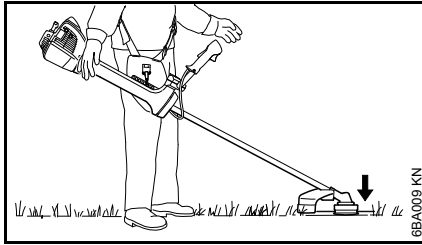

Žací hlavy, žací listy na trávu, dvouramenné a trojramenné vyžínací nože a štěpkovací nože by se měly lehce dotýkat země.

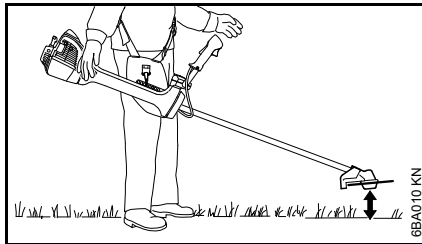

Pilové kotouče by se měly "vznášet" cca. 20 cm (8 coulů) nad zemí.

Startování / vypínání stroje

Ovládací prvky

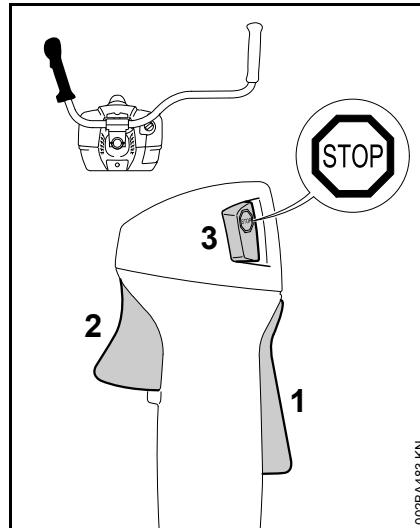

- 1 pojistka plynové páčky
- 2 plynová páčka
- 3 zastavovací tlačítko – s polohami pro **Provoz** a **Stop**. K vypnutí zapalování je třeba stisknout zastavovací tlačítko (☹).

Funkce zastavovacího spínače a zapalování

Nezaktivované zastavovací tlačítko se nachází v poloze pro **provoz**: zapalování je zapnuté – motor je připraven k nastartování a může být nahozen. Jakmile se zastavovací tlačítko zaktivuje, zapalování se vypne. Po zastavení motoru se zapalování automaticky opět zapne.

Startování motoru

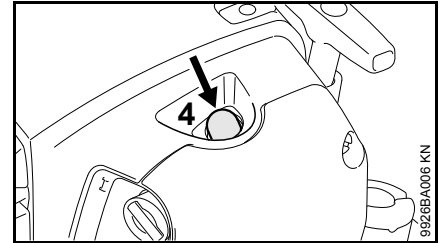

- Nejméně 5 x stisknout průhledné tlačítko (4) ručního palivového čerpadla – i když je průhledné tlačítko ještě naplněno palivem.

Studený motor (studený start)

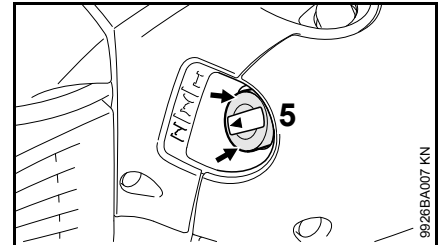



- Ovladač sytiče (5) na okraji (šipky) zamáčknout a poté otočit do polohy **I**.

Tuto polohu použít i v případě, že motor již běžel, je však ještě stále studený.

Horký motor (horký start)

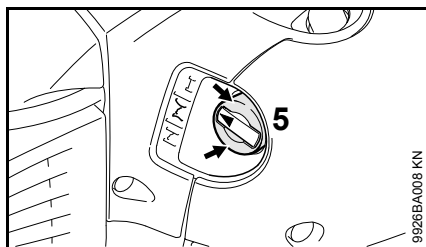
Motor dosáhl svou provozní teplotu, bude zastaven a po více než 5 minutách opět nastartován.



- Ovladač sytiče (5) na okraji (šipky) zamáčknout a poté otočit do polohy .

Startování

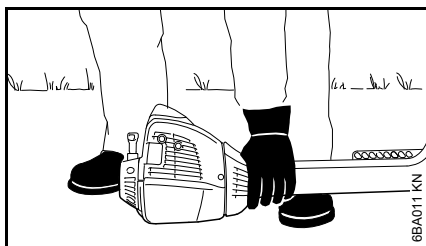

- stroj uložte bezpečně na zem: jako opěra slouží ochranná deska na motoru a ochranný kryt pro řezný/žací nástroj.
- Pokud se na stroji nachází: odstranit přepravní kryt z řezného/žacího nástroje.

Žací nástroj se nesmí dotýkat země ani žádných jiných předmětů – **nebezpečí úrazu!**

- Zaujmout bezpečný postoj – možnosti: ve stoje, v předklonu nebo v kleče.
- stroj přitlačte levou rukou **pevně** k zemi – přitom se nedotýkejte plynové páčky, pojistky plynové

páčky ani zastavovacího tlačítka – palec se přitom nachází pod tělesem ventilátoru.

UPOZORNĚNÍ

Nikdy nestoupat nohou na tyč, ani na ni neklekat!

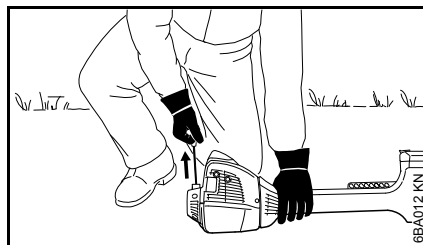

- Pravou rukou uchopit startovací rukojeť.

Další možnost:

Při teplém motoru a zavěšení stroje na závěsné zařízení.

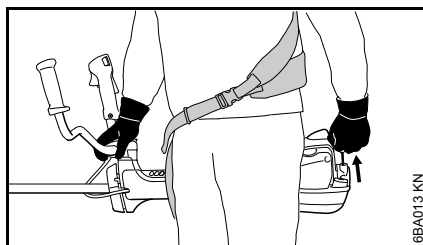

- Stroj uchopit pravou rukou za tyč, za držák rukojeti nebo trubku rukojeti a pevně ho držet.
- Stroj přitisknout za zády na levou stranu těla.
- Levou rukou uchopit startovací rukojeť.

V případě obou možností:

- Startovací rukojeť stejnou silou vytáhnout.

UPOZORNĚNÍ

Lanko nikdy nevytahovat úplně až na konec – **hrozí nebezpečí přetržení!**

- Startovací rukojeť nepustit rychle zpátky, nýbrž ji pomalu popouštět nazpět tak, aby se startovací lanko správně navinulo.
- Startovat tak dlouho, až se motor rozběhne.

Jakmile motor běží

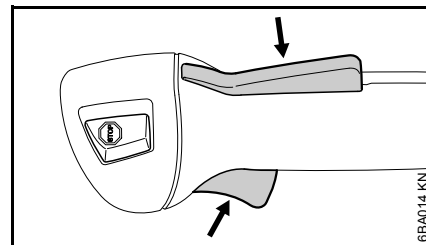

- Stisknout pojistku plynové páčky a přidat plyn – páčka ovladače sytiče přeskočí do polohy pro provoz I – po studeném startu nechat motor za několikrát opakovaně pozměněné velikosti zátěže chodem zahřát.

VAROVÁNÍ

Při správně seřízeném karburátoru se žací nástroj nesmí ve volnoběžných otáčkách motoru otáčet!

Stroj je připravený k použití.

Vypnutí motoru

- Zastavovací tlačítko zaktivovat – motor se zastaví – zastavovací tlačítko pustit – zastavovací tlačítko se pruživou silou vrátí zpět.

Další pokyny pro startování

Při velmi nízkých teplotách

- V případě potřeby motor přestavět na zimní provoz, viz "Zimní provoz".
- Při silně vychladlém stroji (tvorba námrazy) přivést stroj po nastartování motoru se zvýšenými volnoběžnými otáčkami (řezný/žací nástroj se otáčí!) na provozní teplotu.

Motor se v poloze pro studený start \overline{I} nebo při akceleraci vypíná.

- Ovladač sytiče nastavit na \overline{I} – startovat dále tak dlouho, až se motor rozběhne.

Motor při nastavení na polohu teplého startu \overline{II} nespustí.

- Ovladač sytiče nastavit na \overline{I} – startovat dále tak dlouho, až se motor rozběhne.

Motor nenaskočí

- Zkontrolovat, jsou-li všechny ovládací prvky správně nastavené.
- Zkontrolovat, je-li v palivové nádržce palivo, případně palivo doplnit.
- Zkontrolovat, je-li nástrčka zapalovací svíčky pevně nasazena.
- Proces startování opakovat.

Motor je přesycený

- Ovladač sytiče nastavte na I – startujte dále tak dlouho, až se motor rozběhne.

Při úplném spotřebování paliva a opětném naplnění nádržky

Doporučení: po natankování proveďte následující kroky bez ohledu na provozní stavy motoru, ještě před tím, než bude palivová nádržka vyjeta doprázdna.

- Ovladač sytiče otočit na \overline{I} .
- další postup podle kapitoly "Startování" a motor opět nastartujte podle popisu v odstavci "Studený motor" (studený start).

Při přepravě stroje

Použití přepravního krytu

Druh přepravního krytu závisí na druhu kovového řezného/žacího nástroje, tvořícího součást dodávky motorového stroje. Přepravní kryty se dodávají i jako zvláštní příslušenství.

Žací listy na trávu 230 mm

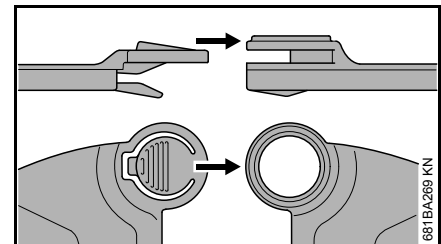
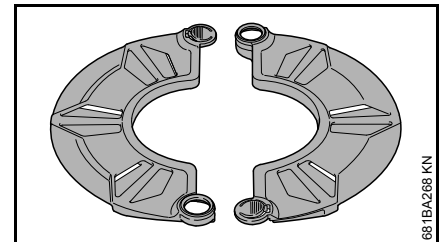

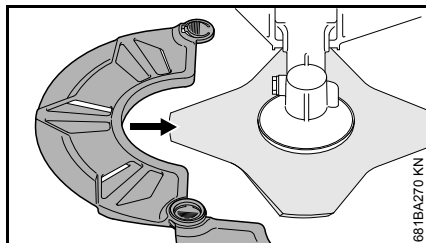

681BA270 KN

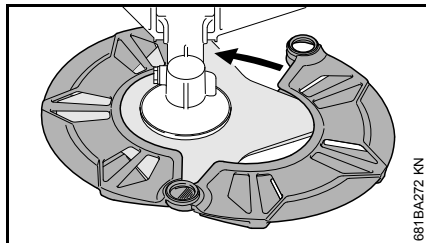

681BA272 KN

Žací nože na trávu do 260 mm

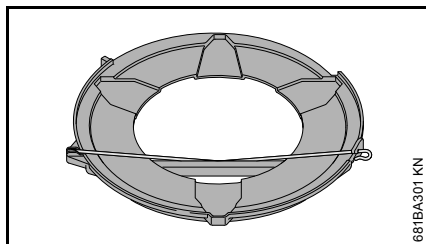

681BA301 KN

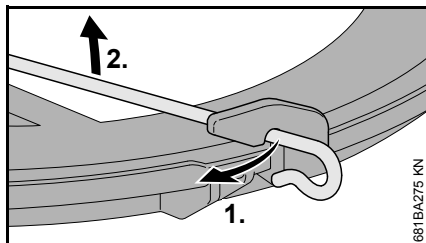

681BA275 KN

- Vyvěste upínací třmen na přepravním krytu

- Upínací třmen vyklapte ven

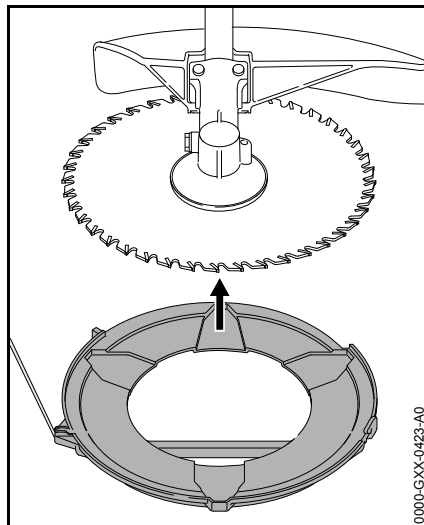

0000-GXX-0423-A0

- Přepravní kryt zespodu přiložit na rezný/žací nástroj.

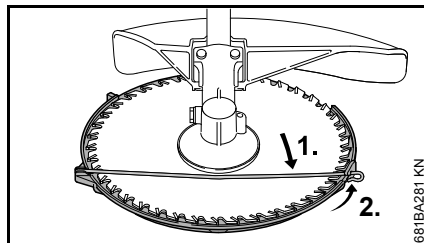

681BA281 KN

- Upínací třmen zavěste na přepravní kryt
- Upínací třmen sklopte dovnitř

Pilové kotouče

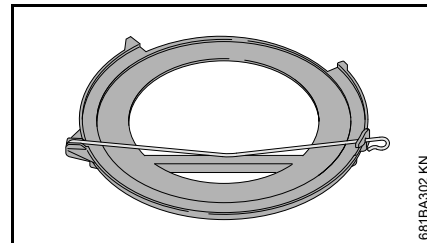

681BA302 KN

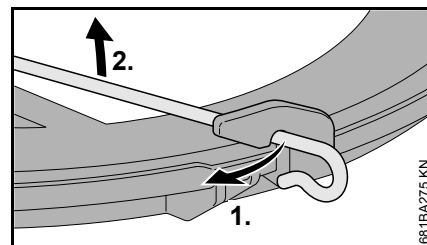

681BA275 KN

- Vyvěste upínací třmen na přepravním krytu

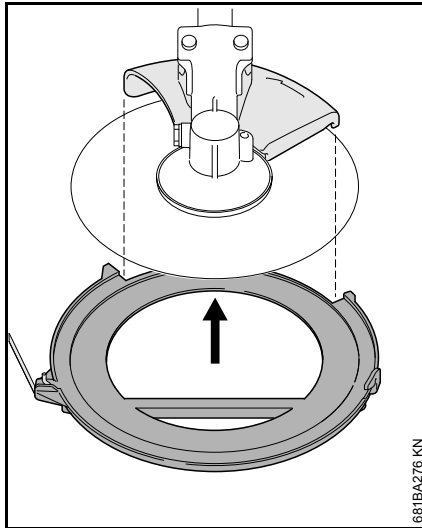

681BA276 KN

- Upínací třmen vyklopte ven
- Přepravní kryt přiložte zdola na řezný nástroj, přitom dbejte na to, aby doraz byl umístěný uprostřed vybrání.

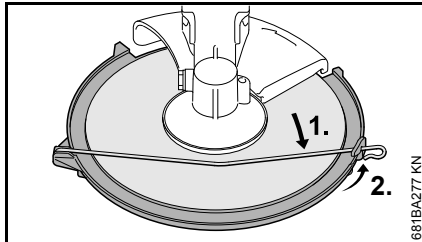

681BA277 KN

- Upínací třmen sklopte dovnitř
- Upínací třmen zavěste na přepravní kryt

Univerzální přepravní kryt

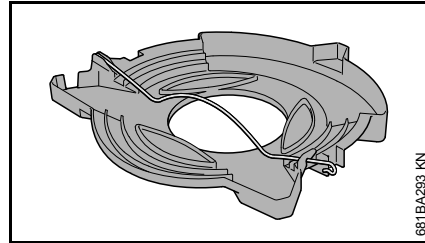

681BA293 KN

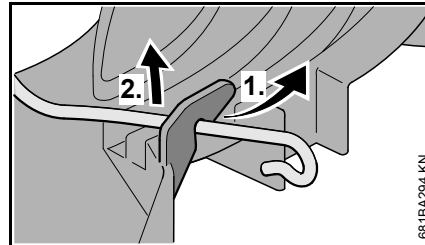

681BA294 KN

- Upínací třmen na přepravním krytu vyvésit a vytočit směrem ven.

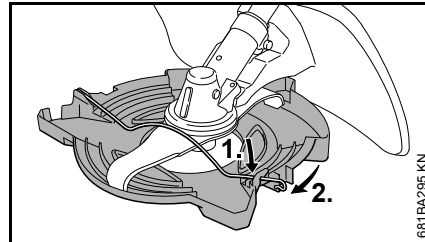

681BA295 KN

- Přepravní kryt nasadíte na žací/řezný nástroj zdola podle obrázku
- Upínací třmen zavěsit na hák přepravního krytu.

Provozní pokyny

Při prvním uvedení do provozu

Nový stroj neprovozovat v pásmu vysokých otáček bez zatížení až do spotřeby třetí náplně nádržky, aby během doby záběhu nedošlo k žádnému přidavnému zatížení. Během doby záběhu se musejí všechny pohyblivé části vzájemně sehrát – v hnacím ústrojí existuje v této fázi zvýšený třecí odpor. Motor dosáhne svého maximálního výkonu teprve až po spotřebování 5 až 15 náplní nádržky.

Při práci

Po delším provozu při plném zatížení nechat motor před zastavením ještě krátkou dobu běžet ve volnoběhu, až se proudem chladicího vzduchu odvede většina tepla, tím se zabrání extrémnímu zatížení součástí uspořádaných na hnacím ústrojí (zapalování, karburátoru) přílišnou akumulací tepla.

Po skončení práce

Při krátkodobém přerušení provozu: Motor nechat vychladnout. Stroj s naplněnou palivovou nádržkou skladovat až do příštího použití na suchém místě, nikdy ne v blízkosti zdrojů způsobujících vznícení paliva. Při delším přerušení provozu – viz "Skladování stroje".

vzduchový filtr

Základní informace

Doby životnosti filtru jsou velice dlouhé.

Víko filtru nesnímat a vzduchový filtr neměnit dokud není znatelný velký pokles výkonu.

Znečištěné vzduchové filtry snižují výkon motoru, zvyšují spotřebu paliva a ztěžují startování stroje.

Výměna vzduchového filtru

Provádět ji pouze při znatelném poklesu výkonu motoru.

- Ovladač sytiče otočit na **I**.

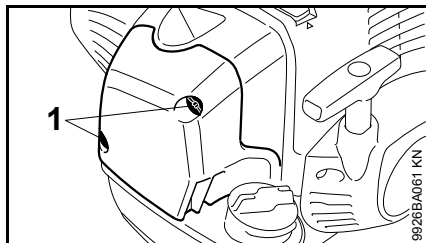

- Povolit připeňovací šrouby (1).

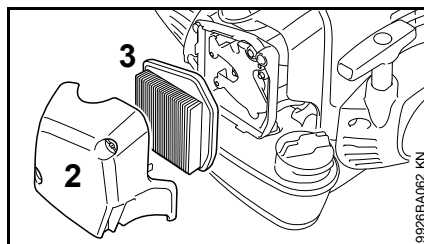

- Stáhnout víko filtru (2).
 - Vnitřní stranu víka filtru a okolí filtru (3) zbavit hrubých nečistot.
- Filtr (3) filtruje přes plizovaný papír.
- Filtr (3) sejmout a zkontrolovat – v případě znečištění nebo poškození papíru nebo rámu filtru filtr vyměnit.
 - Vybalit nový filtr.

UPOZORNĚNÍ

Až do nasazení filtru ani neohýbat ani ostře neskládat, jinak může být poškozen – poškozené filtry nikdy nepoužívat!

- Filtr vsadit do skříně filtru.
- Víko filtru namontovat.

Používat pouze vysokojakostní vzduchové filtry, tím je motor chráněn před pronikáním abrazivního prachu.

STIHL doporučuje používat pouze originální vzduchové filtry značky STIHL. Vysoká úroveň kvality těchto dílů zajišťuje bezporuchový provoz, dlouhou životnost hnacího ústrojí a extrémně dlouhou životnost filtrů.

Vložka filtru pro zimní provoz

Údržba a ošetřování speciální vložky filtru pro zimní provoz jsou popsány v kapitole "Zimní provoz".

Seřizování karburátoru

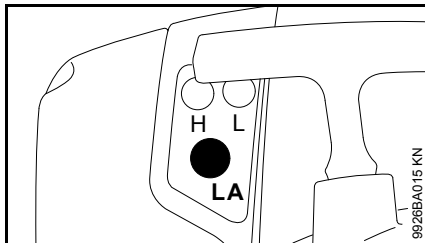

Karburátor stroje je již z továrny seřízen tak, aby byla do motoru přiváděna optimální směs paliva a vzduchu za všech provozních stavů.

Seřízení volnoběžných otáček

Motor se ve volnoběhu zastavuje

- Dorazovým šroubem volnoběhu (LA) pootáčet pomalu ve směru chodu hodinových ručiček tak dlouho, až motor běží rovnoměrně.

Řezný/žací nástroj se ve volnoběhu točí

- Dorazovým šroubem volnoběhu (LA) pootáčet pomalu v protisměru chodu hodinových ručiček tak dlouho, až se řezný/žací nástroj přestane točit.

Zimní provoz

Při teplotách pod +10 °C

Předeřít karburátor.

Přesunutím šoupátka se vedle studeného vzduchu nasává z okolí válce také teplý vzduch, tím se zabrání zledovatění karburátoru.

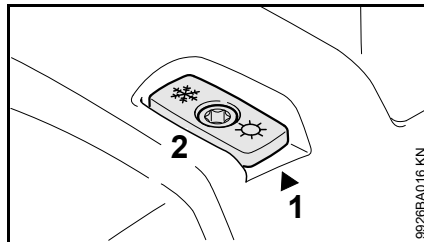

Šipka na krytu (1) udává nastavení šoupátka (2) pro letní nebo zimní provoz. Význam symbolů:

- Symbol "slunce" = letní provoz
- Symbol "sněhová vločka" = zimní provoz

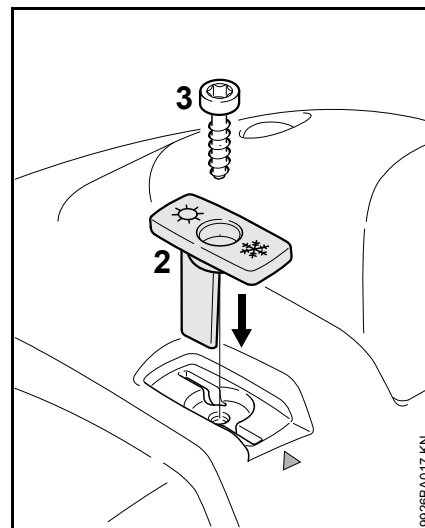

- Šroub (3) na šoupátku vyšroubovat a sejmut ho.
- Šoupátko (2) vytáhnout z krytu.
- Šoupátko (2) otočit z letní polohy do zimní polohy a opět je vsadit.
- Šroub (3) zašroubovat skrz šoupátko do krytu.

Při teplotách mezi +10 °C a +20 °C

Stroj může být v tomto tepelném rozsahu obvykle provozován se šoupátkem (2) v letní poloze. Polohu šoupátka přestavovat dle potřeby.

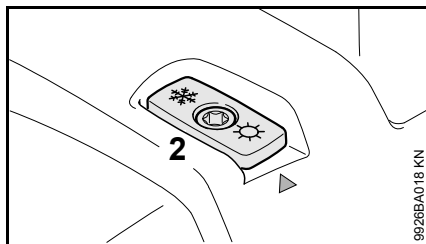
Při teplotách nad +20 °C

- Šoupátko (2) bezpodmínečně zase uvést do letní polohy.

**UPOZORNĚNÍ**

Při teplotách nad +20 °C nikdy nepracovat v nastavení na zimní provoz, jinak hrozí nebezpečí poruch v chodu motoru přehřátím!

Při teplotách pod -10 °C

Při extrémně zimních podmínkách za níže uvedených vnějších podmínek

- při teplotách pod -10 °C
- při prašanu a lehkém sněžení

se doporučuje použít "sadu krycí destičky", která se dodává jako zvláštní příslušenství.

V závislosti na provedení uzávěru nádržky jsou k dostání 2 různé "sady krycí destičky".

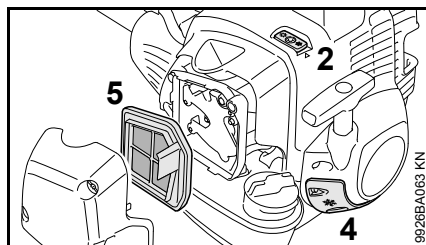

"Sady krycí destičky" obsahují níže uvedené díly pro přestavbu stroje:

- 4 krycí destičku k částečnému zakrytí žeber v tělese startéru
- 5 filtrační vložku z tkaniny s plastem pro vzduchový filtr
- informační letáček s popisem přestavby stroje

Navíc pro stroje s uzávěrem nádržky se sklopným křídlem:

- kulatý těsnicí kroužek pro uzávěr palivové nádržky

Po namontování sady krycí destičky:

- nastavit šoupátko (2) na zimní provoz

Při teplotách nad -10 °C

- Stroj opět přestavět a díly sady krycí destičky nahradit díly pro letní provoz.

Pokyn pro stroje s uzávěrem palivové nádržky se sklopným křídlem: Kulatý těsnicí kroužek namontovaný se "sadou krycí destičky" na uzávěr palivové nádržky může na stroji zůstat.

Vždy podle okolní teploty:

- šoupátko (2) nastavit na letní provoz nebo na zimní provoz

Čištění vzduchového filtru

- Povolit připevňovací šrouby ve víku filtru.
- Stáhnout víko filtru.
- Vnitřní stranu víka filtru a okolí filtru (5) zbavit hrubých nečistot.
- Filtr (5) vyklepat nebo vyfoukat tlakovým vzduchem směrem zevnitř ven.

V případě tvrdošijně ulpívajících nečistot nebo zalepené tkáně filtru:

- Filtr vyprat v čisté, nehořlavé čisticí kapalině (např. v teplé mýdlové vodě), potom ho vysušit.

Poškozený filtr musí být vyměněn.

Zapalovací svíčka

- Při neuspokojivém výkonu motoru, špatném startování nebo poruchách při volnoběhu je třeba zkontrolovat nejdříve zapalovací svíčku.
- Po cca. 100 provozních hodinách zapalovací svíčku vyměnit – při silně opálených elektrodách již dříve – používat pouze firmou STIHL povolené, odrušené zapalovací svíčky – viz "Technická data".

Demontáž zapalovací svíčky

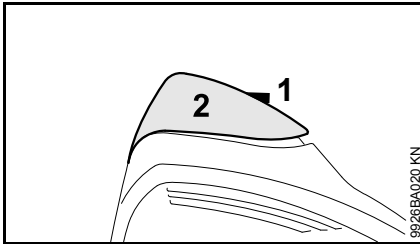

- Šroubem (1) v čepičce (2) otáčet tak dlouho, až hlava šroubu vyčnívá z čepičky a čepička může být vepředu nadzvednutá.

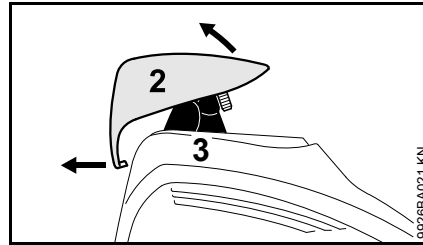

- Čepičku (2) vepředu nadzdvihnout a k deblokování ji posunout dozadu.
- Čepičku odložit stranou.
- Stáhnout nástrčku zapalovací svíčky (3).
- Zapalovací svíčku vyšroubovat.

Zkontrolovat zapalovací svíčku.

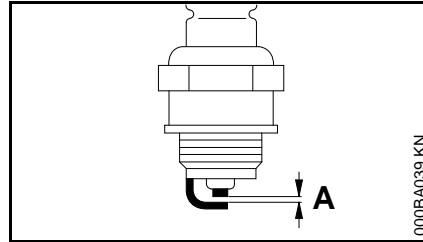

- Znečištěnou zapalovací svíčku vyčistit.
- Zkontrolujte vzdálenost elektrod (A) popřípadě seřídte, hodnota vzdálenosti – viz "Technická data".
- Odstranit příčiny znečištění zapalovací svíčky.

Možné příčiny znečištění:

- příliš mnoho motorového oleje v palivu
- znečištěný vzduchový filtr
- nepříznivé provozní podmínky

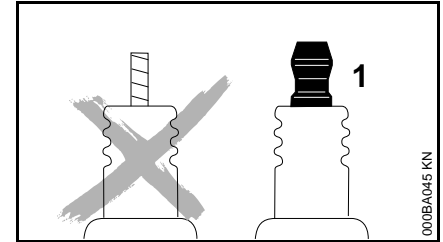

VAROVÁNÍ

Při nedotažené nebo chybějící připojovací matici (1) mohou vznikat jiskry. Při práci ve snadno zápalném nebo hořlavém prostředí, může dojít k požáru nebo výbuchu. Může dojít k těžkým úrazům osob a k věcným škodám.

- používejte odrušené zapalovací svíčky s pevnou připojovací maticí

Montáž zapalovací svíčky

- Zapalovací svíčku zašroubovat.
- Nástrčku zapalovací svíčky opět **pevně** namáčknout na zapalovací svíčku.

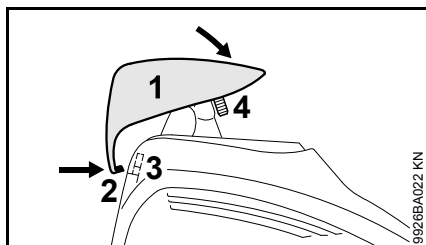

- Čepičku (1) zezadu a mírně šikmo nasadit na kryt, přitom výčnělek (2) zamáčknout do otvoru (3) v krytu.
- Čepičku vpředu přesunout na kryt, šroub (4) zašroubovat a pevně utáhnout.

Chod motoru

Pokud je po údržbě vzduchového filtru, správného seřízení karburátoru a plynového bodvodu chod motoru neuspokojivý, může příčina toho spočívat také v tlumiči výfuku.

U odborného prodejce nechat zkontrolovat, není-li tlumič znečištěn (zakarbozován)!

STIHL doporučuje nechat provádět údržbářské a opravářské úkony pouze u autorizovaného, odborného prodejce výrobků STIHL.

Skladování stroje

Při provozních přestávkách delších než cca. 3 měsíce

- Palivovou nádržku na dobře větraném místě vyprázdnit a vyčistit.
- Palivo předpisově a s ohledem na životní prostředí zlikvidovat.
- Karburátor vyjet do prázdna – jinak by mohlo dojít ke slepení membrán v karburátoru!
- Žací nástroj sejmout, vyčistit a zkontrolovat. Kovové žací nástroje ošetřit ochranným olejem.
- Stroj důkladně vyčistit.
- Stroj pak uskladnit na suchém a bezpečném místě – chránit ho před použitím nepovolanými osobami (např. dětmi).

Ostření kovových řezných/žací nástrojů

- Řezné/žací nástroje při mírném opotřebení doostřit pilníkem (zvláštní příslušenství) – při větším opotřebení a zubech na břitu je naostřit na ostřícím přístroji nebo je nechat naostřit u odborného prodejce – STIHL doporučuje odborného prodejce výrobků STIHL.
- Ostřit často, ale ubírat málo materiálu: pro jednoduché doostření stačí většinou dva až tři tahy pilníkem.

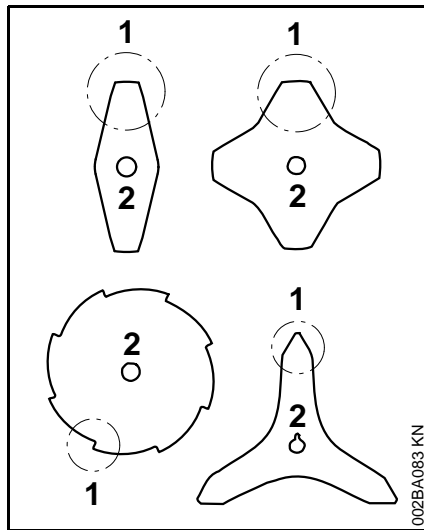

- Křídla nože (1) stejnoměrně doostřovat – obrys základního listu nože (2) neměnit.

Další pokyny pro ostření jsou uvedeny na obalu řezného/žacího nástroje. Z tohoto důvodu obal uschovat.

Vyvažování

- Po cca. 5. doostření zkontrolovat eventuální nevyváženost pomocí vyvažovacího přístroje STIHL (zvláštní příslušenství) a nástroj vyvážit nebo vyvážení nechat provést u odborného prodejce – STIHL doporučuje odborného prodejce výrobků STIHL.

Údržba žací hlavy

Odložení stroje

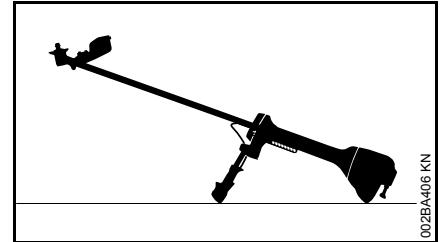

- Vypnutí motoru
- Stroj položit na zem tak, aby upínka žacího nástroje směřovala nahoru.

Obnovení žací struny

Před obnovením žací struny (dále jen "struna") bezpodmínečně zkontrolovat stav opotřebení žací hlavy.

! VAROVÁNÍ

Pokud jsou viditelné silné stopy opotřebení, musí být kompletně vyměněna celá žací hlava.

Žací struna je dále krátce nazývána "struna".

Součástí dodávky žací hlavy je ilustrovaný návod znázorňující obnovení strun. Z toho důvodu je třeba návod pro žací hlavu pečlivě uložit pro pozdější použití.

- V případě potřeby žací hlavu demontovat.

Doseřizování žací struny

STIHL SuperCut

Struna se automaticky doseřizuje, pokud je žací struna nejméně **6 cm (2 1/2 in)** dlouhá – nožem na ochranném krytu jsou příliš dlouhé struny zkracovány na optimální délku.

STIHL AutoCut

- Stroj držet za běžícího motoru nad travnatou plochou – žací hlava se přitom musí točit.
- Žací hlavu krátce přitisknout k zemi – žací struna se doseřídí a nůž na ochranném krytu ji zkrátí na optimální délku.

S každým přitisknutím k zemi žací hlava posunuje strunu. Z toho důvodu je třeba během práce pozorovat žací výkon žací hlavy. Pokud by došlo k častému přitisknutí žací hlavy k zemi, budou na noži odříznuty nepoužité kusy žací struny.

K doseřizení dochází pouze tehdy, když jsou oba strunové konce ještě minimálně **2,5 cm (1 in)** dlouhé.

STIHL TrimCut

VAROVÁNÍ

K ručnímu doseřizení žací struny je bezpodmínečně nutné vypnout motor – **jinak hrozí nebezpečí úrazu!**

- Pouzdro cívky vytáhnout nahoru – pootočít jím v protisměru chodu hodinových ručiček – cca. o

1/6 otáčky – až do zarážkové polohy – potom je zase nechat odpružit zpět.

- Konce struny vytáhnout ven.

Tento postup v případě potřeby opakovat tak dlouho, až se oba strunové konce dostanou až k noži na ochranném krytu.

Jeden točivý pohyb od zarážky k zarážce uvolní cca. **4 cm (1 1/2 in)** struny.

Výměna žací struny

STIHL PolyCut

Do žací hlavy PolyCut může být místo žacích nožů zavěšena také odměřená struna.

STIHL DuroCut, STIHL PolyCut

VAROVÁNÍ

K ručnímu osazení žací hlavy je bezpodmínečně nutné vypnout motor – **jinak hrozí nebezpečí úrazu!**

- Žací hlavu opatřete strunami zkrácenými podle přiloženého návodu.

Výměna nožů

STIHL PolyCut

Před obnovením žacích nožů bezpodmínečně zkontrolovat stav opotřebenosti žací hlavy.

VAROVÁNÍ

Pokud jsou viditelné silné stopy opotřebenosti, musí být kompletně vyměněna celá žací hlava.

Žací nože jsou dále nazývány pouze "nože".

Součástí dodávky žací hlavy je ilustrovaný návod znázorňující obnovení nožů. Z toho důvodu je třeba návod pro žací hlavu pečlivě uložit pro pozdější použití.

VAROVÁNÍ

K ručnímu osazení žací hlavy je bezpodmínečně nutné vypnout motor – **jinak hrozí nebezpečí úrazu!**

- Demontovat žací hlavu.
- Nože obnovit podle ilustrovaného návodu.
- Žací hlavu opět namontovat.

Kontrola a údržba prováděná uživatelem

Místo sevření trubky rukojeti

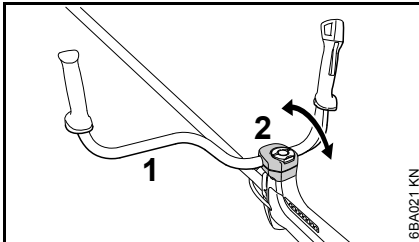

- V pravidelných časových intervalech kontrolovat pohyblivost trubky rukojeti (1) ve svěracích miskách (2).

Trubka rukojeti je jen těžko pohyblivá

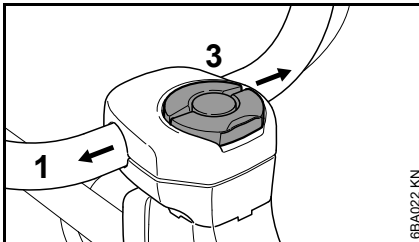

- Roubíkový šroub (3) povolit jen tak dalece, aby se s trubkou rukojeti dalo pohnout.
- Trubku rukojeti (1) vysunout do strany z místa sevření.
- Hadr na čištění namočit do čisté, nehořlavé čisticí kapaliny – nepoužívat žádné olej či tuk obsahující prostředky.

- Navlhčeným hadrem pak důkladně vyčistit celé pásmo sevření trubky rukojeti.
- Trubku rukojeti vyrovnat a opět ji roubíkovým šroubem připevnit.

Trubku rukojeti nelze pevně sevřít

- Trubku rukojeti uvolnit ze svěracích misek tak, jak je popsáno v kapitole "Trubka rukojeti je těžko pohybovatelná".
- Pásmo sevření na trubce rukojeti a ve svěracích miskách odmastit.
- Trubku rukojeti vyrovnat a opět ji roubíkovým šroubem připevnit.

Kontrola a údržba u odborného prodejce

Údržbářské úkony

STIHL doporučuje nechat provádět údržbářské a opravářské úkony pouze u autorizovaného, odborného prodejce výrobků STIHL.

Sací hlava paliva v palivové nádrži

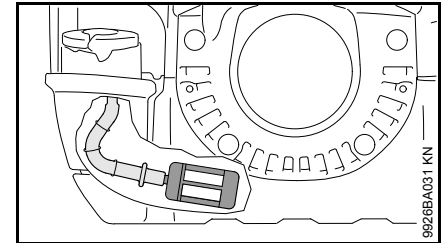

- Sací hlavu v palivové nádrži jednou ročně zkontrolovat a v případě potřeby nechat vyměnit.

Sací hlava má ležet v palivové nádrži v pásmu, znázorněném na obrázku.

Antivibrační prvky

FS 260

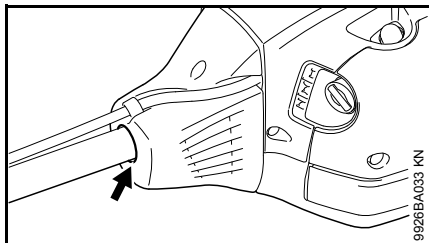

Mezi motorovou jednotku a tyč je vestavěn pryžový prvek k tlumení vibrací. Při zřetelném opotřebování nebo zřetelných, neustále zvýšených vibracích nechat provést patřičnou kontrolu.

FS 360

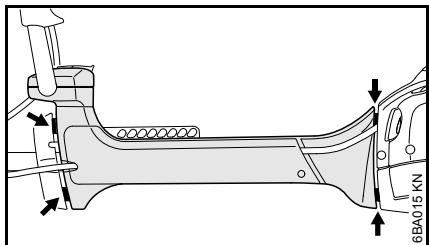

Mezi motorovou jednotku a tyč jsou vestavěny čtyři antivibrační prvky (šipky) k tlumení vibrací. Při zřetelných stále zvýšených vibracích nechat provést patřičnou kontrolu.

Obě vibrační mezery (šipky) antivibračního systému jsou již ve výrobním závodě nastaveny na pevný rozměr a jsou stejně široké. Pokud by se obě vibrační mezery rozměrově silně od sebe odlišovaly a/nebo by jedna vibrační mezera byla uzavřená, pak je

bezpodmínečně nutné nechat antivibrační systém zkontrolovat u odborného prodejce.

Ochrana proti opořebení na tělese AV u FS 360

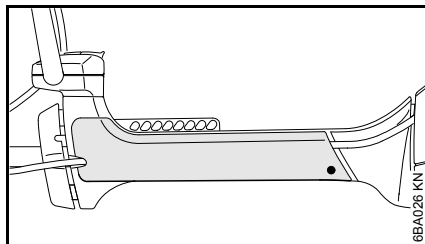

Na boku tělesa pro antivibrační systém se nachází snadno vyměnitelný kryt proti opořebení. Při práci se může kryt pohyby stroje na boční desce závěsného zařízení opotřebovat a může být v případě potřeby vyměněn.

Pokyny pro údržbu a ošetřování

Následující údaje se vztahují na běžné pracovní podmínky. Při ztížených podmínkách (velký výskyt prachu atd.) a v případě delší denní pracovní doby se musejí uvedené intervaly odpovídajícím způsobem zkrátit.		před započítáním práce	po ukončení práce resp. denně	po každém naplnění palivové nádržky	týdně	měsíčně	ročně	při poruše	při poškození	podle potřeby
Kompletní stroj	optická kontrola (stav, těsnost)	X		X						
	vyčistit		X							
	poškozené díly vyměnit	X							X	
Ovládací rukojeť	Funkční kontrola	X		X						
Vzduchový filtr, papírový filtr	optická kontrola							X		X
	vyměnit ¹⁾								X	
Vzduchový filtr, tkaninový filtr z umělé hmoty	optická kontrola					X		X		
	vyčistit									X
	vyměnit								X	X
Palivová nádržka	vyčistit					X		X		X
Ruční palivové čerpadlo (pokud je použito)	zkontrolovat	X								
	údržba ²⁾								X	
Sací hlava v palivové nádržce	zkontrolovat ²⁾							X		
	vyměnit ²⁾						X		X	X
Karbureátor	zkontrolovat volnoběh, řezný/žací nástroj se nesmí točit	X		X						
	seřídít volnoběh									X
zapalovací svíčka	seřídít vzdálenost elektrod							X		
	vždy po 100 provozních hodinách vyměnit									
Otvor pro nasávání chladicího vzduchu	optická kontrola		X							
	vyčistit									X
Žebra válce	vyčistit ²⁾						X			
Výstupní kanál	dekarbonizovat po 139 provozních hodinách, poté po každých 150 provozních hodinách ²⁾									X

Následující údaje se vztahují na běžné pracovní podmínky. Při ztížených podmínkách (velký výskyt prachu atd.) a v případě delší denní pracovní doby se musejí uvedené intervaly odpovídajícím způsobem zkrátit.		před započítáním práce	po ukončení práce resp. denně	po každém naplnění palivové nádržky	týdně	měsíčně	ročně	při poruše	při poškození	podle potřeby
Přístupné šrouby a matice (mimo seřizovacích šroubů)	dotáhnout ³⁾									X
Antivibrační prvky	Vizuální kontrola ⁴⁾	X						X		X
	vyměnit ²⁾								X	
Žací nástroj	optická kontrola	X		X						
	vyměnit								X	
	zkontrolovat pevné upnutí	X		X						
Kovový řezný/žací nástroj	naostřit	X								X
Bezpečnostní nálepka	vyměnit								X	
¹⁾ pouze když výkon motoru znatelně poklesne ²⁾ u odborného prodejce, STIHL doporučuje odborného prodejce výrobků STIHL ³⁾ šrouby pro tlumič výfuku po 10 až 20 provozních hodinách po prvním uvedení do provozu pevně dotáhnout ⁴⁾ Viz v kapitole "Kontrola a údržba u odborného prodejce" bod "Antivibrační prvky".										

Jak minimalizovat opotřebení a jak zabránit poškození

Dodržením údajů tohoto návodu k použití se zabrání přílišnému opotřebení a poškození stroje.

Použití, údržbu a skladování stroje je bezpodmínečně nutné provádět pečlivě tak, jak je popsáno v tomto návodu k použití.

Za veškeré škody, které budou způsobeny nedodržením bezpečnostních předpisů a pokynů pro obsluhu a údržbu, nese odpovědnost sám uživatel. Toto platí speciálně pro níže uvedené případy:

- firmou STIHL nepovolené změny provedené na výrobku
- použití nástrojů nebo příslušenství, které nejsou pro stroj povoleny, nejsou vhodné nebo jsou provedeny v méněhodnotné kvalitě
- účelu stroje neodpovídajícímu použití
- použití stroje při sportovních a soutěžních akcích
- škody, vzniklé následkem dalšího použití stroje s poškozenými konstrukčními díly

Údržbářské úkony

Veškeré, v kapitole "Pokyny pro údržbu a ošetřování" uvedené úkony musejí být prováděny pravidelně. Pokud tyto úkony nemůže provést sám uživatel, musí jimi být pověřen odborný prodejce.

STIHL doporučuje nechat provádět údržbářské a opravářské úkony pouze u autorizovaného, odborného prodejce výrobků STIHL. Autorizovaným odborným prodejcům výrobků STIHL jsou pravidelně nabízena odborná školení a k jejich dispozici jsou dodávány Technické informace.

V případě neprovedení nebo neodborném provedení těchto úkonů může dojít ke škodám na stroji, za které nese zodpovědnost pouze sám uživatel. Jedná se mimo jiné o:

- škody na hnacím ústrojí vzniklé následkem opožděné či nedostatečné údržby (např. vzduchový a palivový filtr), nesprávným seřízením karburátoru nebo nedostatečným čištěním vedení chladicího vzduchu (žeber nasávání vzduchu, žeber válce)
- škody způsobené korozí a jiné škody vzniklé následkem nesprávného skladování
- škody na stroji v důsledku použití kvalitativně méněhodnotných náhradních dílů.

Součásti podléhající opotřebení

Některé díly stroje podléhají i při předpisům a určení odpovídajícímu používání přirozenému opotřebení a v závislosti na délce použití je třeba tyto díly včas vyměnit. K nim patří mimo jiné:

- řezné/žací nástroje (všechny typy)
- přípevňovací díly pro řezné/žací nástroje (otočný unášecí kotouč, matice a pod.)

- ochranné kryty řezných/žacích nástrojů
- spojka
- filtry (pro vzduch, palivo)
- startovací zařízení
- plynový bovden
- zapalovací svíčka
- antivibrační prvky
- kryt proti opotřebení na tělese pro antivibrační prvky

Důležité konstrukční prvky

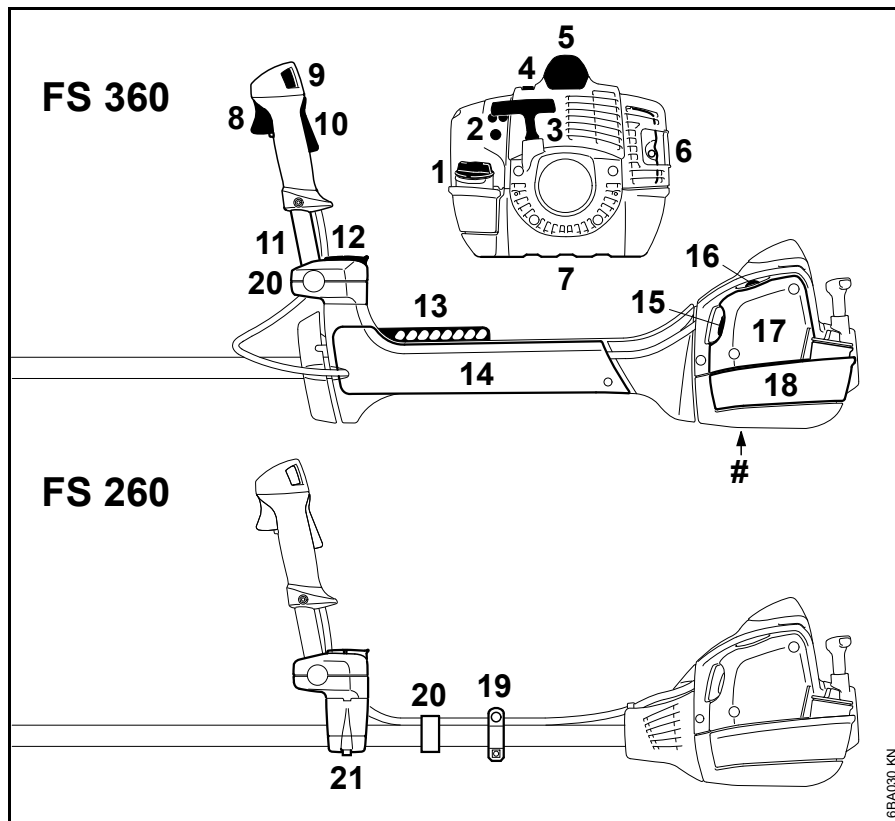

- 1 uzávěr palivové nádržky
- 2 seřizovací šroub karburátoru
- 3 startovací rukojeť
- 4 šoupátko (zimní provoz)
- 5 nástrčka zapalovací svíčky
- 6 tlumič výfuku
- 7 ochranná deska
- 8 plynová páčka
- 9 Zastavovací spínač
- 10 pojistka plynové páčky
- 11 Trubková rukojeť (přední)
- 12 svěrací šroub
- 13 děrovaná lišta
- 14 kryt proti opotřebení
- 15 Ovladač sytiče
- 16 Ruční čerpadlo paliva
- 17 Víko filtru
- 18 Palivová nádržka
- 19 závěsný držák
- 20 držák plynového bovdenu
- 21 držák trubky rukojeti
- # Výrobní číslo

6BA030 KN

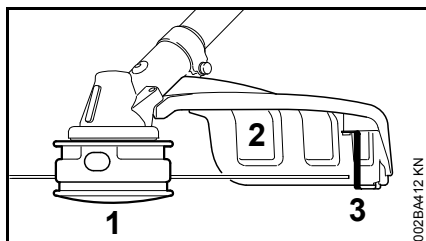

- 1 žací hlava
2 ochranný kryt (pouze pro žací hlavy)
3 nůž

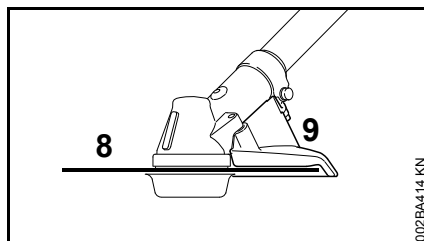

- 8 pilový kotouč
9 doraz (jenom pro pilové kotouče)

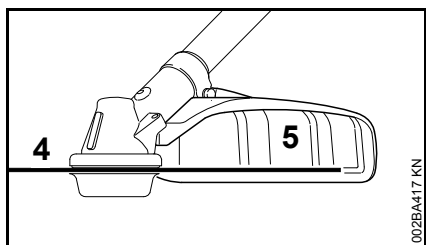

- 4 kovový žací nástroj
5 ochranný kryt (jenom pro kovové řezné/žací nástroje)

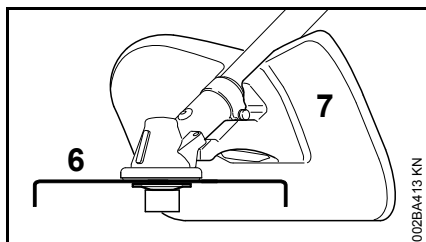

- 6 štěpkovací nůž
7 ochranný kryt pro štěpkovače (jenom pro štěpkování se štěpkovacími noži)

Technická data

Hnací ústrojí

Jednoválcový dvoudobý motor

FS 260, FS 260 C

zdvihový objem:	41,6 cm ³
Vrtání válce:	42 mm
Zdvih pístu:	30 mm
Výkon podle ISO 8893:	2,0 kW (2,7 k) při 9000 1/min
Volnoběžné otáčky:	2800 1/min
Rozpojavací otáčky (jmenovitá hodnota):	12500 1/min
Max. otáčky výstupního hřídele (pohon řezného/žacího nástroje):	9000 1/min

FS 360 C

zdvihový objem:	37,7 cm ³
Vrtání válce:	40 mm
Zdvih pístu:	30 mm
Výkon podle ISO 8893:	1,7 kW (2,3 k) při 8500 1/min
Volnoběžné otáčky:	2800 1/min
Rozpojavací otáčky (jmenovitá hodnota):	12500 1/min
Max. otáčky výstupního hřídele (pohon řezného/žacího nástroje):	9000 1/min

Zapalování

Elektronicky řízené magneto

Zapalovací svíčka
(odrušená): NGK CMR6H
Vzdálenost elektrod: 0,5 mm

Palivový systém

Na poloze nezávislý membránový karburátor s integrovaným čerpadlem paliva

Obsah palivové nádržky: 750 cm³ (0,75 l)

Hmotnost

bez náplně nádržky, bez řezného/žacího nástroje a ochranného krytu

FS 260: 7,5 kg
FS 260 C-E: 7,7 kg
FS 360 C-E: 8,5 kg

Celková délka

bez řezného/žacího nástroje

FS 260: 1685 mm
FS 260 C-E: 1685 mm
FS 360 C-E: 1790 mm

Charakteristické prvky výbavy

C Odkaz na charakteristické znaky "Komfort"
E ErgoStart

Akustické a vibrační hodnoty

Ke zjištění akustických a vibračních hodnot se u strojů FS zohledňují stejnou měrou provozní stavy volnoběhu a nominálních maximálních otáček.

Podrobnější údaje ke splnění "Směrnice pro zaměstnavatele: Vibration 2002/44/EG" viz www.stihl.com/vib

Hladina akustického tlaku L_{peq} podle ISO 22868

s žací hlavou

FS 260: 102 dB(A)
FS 260 C: 101 dB(A)
FS 360 C: 99 dB(A)

s kovovým řezným/žacím nástrojem

FS 260: 100 dB(A)
FS 260 C: 100 dB(A)
FS 360 C: 98 dB(A)

Hladina akustického výkonu L_w podle ISO 22868

s žací hlavou

FS 260: 114 dB(A)
FS 260 C: 113 dB(A)
FS 360 C: 112 dB(A)

s kovovým řezným/žacím nástrojem

FS 260: 111 dB(A)
FS 260 C: 112 dB(A)
FS 360 C: 110 dB(A)

Vibrační hodnota $a_{hv,eq}$ podle ISO 22867

	Rukojeť vlevo	Rukojeť vpravo
s žací hlavou		
FS 260:	5,8 m/s ²	5,7 m/s ²
FS 260 C:	5,8 m/s ²	5,7 m/s ²
FS 360 C:	2,5 m/s ²	2,0 m/s ²

s kovovým řezným/žacím nástrojem

	Rukojeť vlevo	Rukojeť vpravo
FS 260:	4,2 m/s ²	4,6 m/s ²
FS 260 C:	4,2 m/s ²	4,6 m/s ²
FS 360 C:	2,2 m/s ²	1,8 m/s ²

Pro hladinu akustického tlaku a hladinu akustického výkonu činí faktor-K podle RL 2006/42/EG = 2,0 dB(A); pro vibrační hodnotu činí faktor-K podle RL 2006/42/EG = 2,0 m/s².

REACH

REACH je názvem vyhlášky EG o registraci, klasifikaci a povolení chemikálií.

Informace ke splnění vyhlášky (EG) REACH č. 1907/2006 viz www.stihl.com/reach

Emisní hodnoty spalin

V typovém homologačním řízení EU naměřená hodnota CO₂-je uvedena pod www.stihl.com/co2 v pro výrobek specifických Technických datech.

Naměřená hodnota CO₂ byla zjištěna na reprezentativním motoru podle normovaného zkušebního procesu za

laboratorních podmínek a není žádnou výslovnou nebo implikovanou zárukou výkonu určitého motoru.

Díky v tomto návodu k použití popsanému, účelu odpovídajícímu použití a údržbě jsou splněny požadavky na spalínové emise. Při změnách na motoru provozní povolení zaniká.

Pokyny pro opravu

Uživatelé tohoto stroje směřjí provádět pouze takové údržbářské a ošetrovací úkony, které jsou popsány v tomto návodu k použití. Obsáhlejší opravy směřjí provádět pouze odborní prodejci.

STIHL doporučuje nechat provádět údržbářské a opravářské úkony pouze u autorizovaného, odborného prodejce výrobků STIHL. Autorizovaným odborným prodejčům výrobků STIHL jsou pravidelně nabízena odborná školení a k jejich dispozici jsou dodávány Technické informace.

Při opravách do stroje montovat pouze firmou STIHL pro daný typ stroje povolené náhradní díly nebo technicky adekvátní díly. Používat pouze vysokojakostní náhradní díly. Jinak hrozí eventuální nebezpečí úrazů nebo poškození stroje.

Firma STIHL doporučuje používat originální náhradní díly značky STIHL.

Originální náhradní díly značky STIHL se poznají podle číselného označení náhradních dílů STIHL, podle loga **STIHL**® a případně podle znaku  pro náhradní díly STIHL (na drobných součástkách může být také uveden pouze tento znak).

Likvidace stroje

Při likvidaci dbát na v dané zemi platné předpisy o likvidaci.

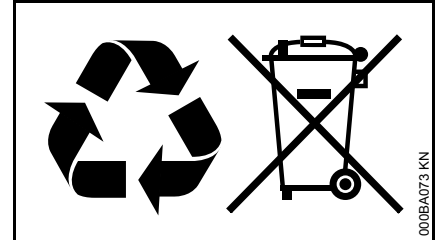

Výrobky STIHL nepatří do domácího odpadu. Výrobek STIHL, akumulátor, příslušenství a obal odevzdat do sběrný pro recyklaci zohledňující ochranu životního prostředí.

Aktuální informace o likvidaci jsou k dostání u odborného, autorizovaného prodejce výrobků STIHL.

Prohlášení o konformitě EU

ANDREAS STIHL AG & Co. KG
Badstr. 115
D-71336 Waiblingen

Německo

prohlašuje ve vlastní zodpovědnosti, že

konstrukce: křovinořez /
vyžínač

tovární značka: STIHL

typ: FS 260

FS 260 C

FS 260 C-E

FS 360 C

FS 360 C-E

sériová identifikace: 4147

zdvihový objem

všechny FS 260: 41,6 cm³

všechny FS 360: 37,7 cm³

odpovídá patřičným předpisům ve znění
směrnic 2006/42/EG, 2014/30/EU a
2000/14/EG a byl vyvinut a vyroben ve
shodě s níže uvedenými normami ve
verzích platných vždy k výrobnímu datu:

EN ISO 11806-1, EN 55012,
EN 61000-6-1

Ke zjištění naměřené a zaručené
hladiny akustického výkonu bylo
postupováno dle směrnice 2000/14/EG,
příloha V, za aplikace normy
ISO 10884.

Naměřená hladina akustického výkonu

FS 260: 114 dB(A)

FS 260 C: 113 dB(A)

FS 360 C: 112 dB(A)

Zaručená hladina akustického výkonu

FS 260: 116 dB(A)

FS 260 C: 115 dB(A)

FS 360 C: 114 dB(A)

Technické podklady jsou uloženy u:

ANDREAS STIHL AG & Co. KG
Produktzulassung

Rok výroby stroje a výrobní číslo jsou
uvedeny na stroji.

Waiblingen, 28.10.2016

ANDREAS STIHL AG & Co. KG

V zast.



Thomas Elsner

Vedoucí managementu výrobků a
služeb



Adresy

Hlavní sídlo firmy STIHL

ANDREAS STIHL AG & Co. KG
Postfach 1771
71307 Waiblingen

Distribuční společnosti STIHL

NĚMECKO

STIHL Vertriebszentrale AG & Co. KG
Robert-Bosch-Straße 13
64807 Dieburg
Telefon: +49 6071 3055358

RAKOUSKO

STIHL Ges.m.b.H.
Fachmarktstraße 7
2334 Vösendorf
Telefon: +43 1 86596370

ŠVÝCARSKO

STIHL Vertriebs AG
Isenrietstraße 4
8617 Mönchaltorf
Telefon: +41 44 9493030

ČESKÁ REPUBLIKA

Andreas STIHL, spol. s r.o.
Chrlická 753
664 42 Modřice

Dovozci firmy STIHL

BOSNA-HERCEGOVINA

UNIKOMERC d. o. o.
Bišće polje bb
88000 Mostar
Telefon: +387 36 352560
Fax: +387 36 350536

CHORVATSKO

UNIKOMERC – UVOZ d.o.o.

Sjedište:
Amruševa 10, 10000 Zagreb

Prodaja:
Ulica Kneza Ljudevita Posavskog 56,
10410 Velika Gorica

Telefon: +385 1 6370010
Fax: +385 1 6221569

TURECKO

SADAL TARIM MAKİNALARI DIŞ
TİCARET A.Ş.
Alsancak Sokak, No:10 I-6 Özel Parsel
34956 Tuzla, İstanbul
Telefon: +90 216 394 00 40
Fax: +90 216 394 00 44

0458-743-1021-C

tschechisch



www.stihl.com



0458-743-1021-C